

DE

 **SCHNEESTERN**

action sports engineered



Preise
auf Anfrage

SI / OW
EQUIPMENT



Action Sport ist unsere DNA. Doch was bedeutet das, was ist Action Sport eigentlich? Für uns ist es Sport, der den Puls höher schlagen lässt und immer ein bisschen Nervenkitzel bereitet. Action Sport ist individuell und das bedeutet, dass ihn jeder auf ganz eigene Art erfahren kann. Genau deshalb kann die erste Fahrt durch den Snowpark genauso actiongeladen sein, wie der 100. Sprung auf den X-Games.

Gegensätze, die eigentlich keine sind und doch unsere tägliche Arbeit bestimmen. Wir haben es uns zur Aufgabe gemacht, Action Sport für jeden erlebbar zu machen, ihn von der Spitze in die Breite zu holen. Dafür setzen wir seit 1999 unser Know-how ein, dafür gehen wir jeden Tag ins Büro, in die Werkstatt, auf den Berg oder auf die Baustelle - um Action Sport sicher zu machen und um das was wir lieben weiter nachhaltig zu etablieren. Regional wie auch global.

Wie wir das tun? Indem wir das Wissen aus konventionellen Ingenieursdisziplinen in ein ungewöhnliches Umfeld übertragen. Indem wir uns in einer Welt voller Freestyle keine Fehler erlauben und Qualität und Sicherheit für uns an oberster Stelle stehen. Action Sport ist Trendsetter und Konstante zugleich. Das was früher belächelte Randsportart war, ist heute offizielle olympische Disziplin. Action Sport ist mehr als nur ein Trick. Es ist die körperliche und mentale Ausrichtung auf ein sportliches Erlebnis.

Wir haben diese Entwicklung bereits vor Langem erkannt und sehen darin die Antwort auf die Bedürfnisse unserer Kunden. Wir wissen um die positiven Effekte des Sportes allein schon, weil wir uns in der Freude über den ersten Trick mit dem Skateboard, Bike, Snowboard oder Freeski selbst wiedererkennen. Detailmomente, die für uns wieder den Blick auf das große Ganze zu schärfen: SNOW, BIKE, SKATE und WAKE weiter in der Gesellschaft zu verankern. Weil wir daran glauben und weil wir es können:

Action Sports engineered!



1. Sicherheit	6
2. Kundendienst	8
3. Lieferung	9
4. Produktkategorien:	

**Freestyle Obstacles 12-15
for Skischools**

Funline 16-39

Attraction 40-63

Freestylepark 64-109

Add Ons 110-117

5. Kontakt	119
------------------	-----

Sicher ist sicher!

Action Sport im Winter ist neben unseren Sommersparten Bike, Skate und Wake das große Produktsegment, für welches wir von Schneestern stehen. Seit 1999 produzieren wir professionelles Snowpark Equipment in Deutschland. Für den globalen Markt haben inzwischen über 15.000 Obstacles unseren Standort verlassen. Vom Downrail für den Freeskier bis zur High Five mit Sound für den „Normalo“ – wir stehen für moderne Action Sport-Angebote im Wintersport.



Um Snowparks und das passende Equipment nachhaltig im Wintersport etablieren zu können, war es für uns entscheidend, dass wir das Thema „Sicherheit“ stets als wichtigstes Kriterium überhaupt betrachtet haben. Von Sicherheit im Action Sport erzählen kann jeder, wir können sie aber auch nachweisen. Zusätzlich zum Schneestern Qualitätsmanagement unterziehen wir – übrigens als einzige Firma für Action Sport Parks & Equipment weltweit – unsere Produkte, sowie unsere Produktionsstätte seit dem Jahr 2008 einer unabhängigen Qualitäts- und Sicherheitsprüfung durch den TÜV Süd. Bevor jedoch das Schneestern Qualitätssiegel und der TÜV-Süd-Sticker angebracht werden, durchlaufen all unsere Produkte drei Qualitätskontrollen. So können Sie sicher sein, dass alle unsere Produkte den hohen Sicherheitsanforderungen gerecht werden, die Sie im Hinblick auf die Verantwortung gegenüber Ihren Gästen stellen.

Nur sichere Produkte ermöglichen eine breite Akzeptanz und eine Weiterentwicklung von Action Sport.

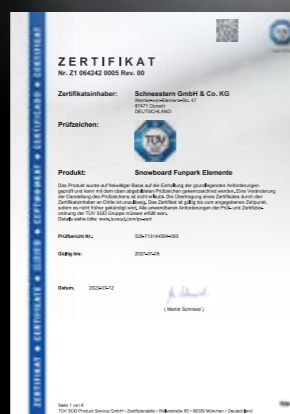

Made in Germany

Wir setzen auf Deutschland als Produktionsstandort! In unser 5000 m² großen Produktionsstätte, gelegen im südlichen Allgäu, produzieren wir Action Sport Equipment nach höchstem Qualitätsstandard. Dabei vertrauen wir auf ein zuverlässiges und überwiegend regionales Lieferanten-Netzwerk.

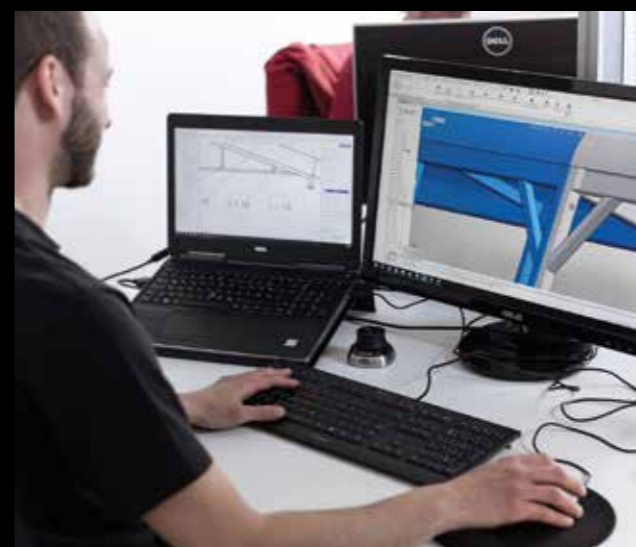

Developed in Germany

Die Zeiten in denen „ein geschweißtes Rohr“ seinen Dienst im Snowpark getan hat sind längst vorbei. Ähnlich wie in traditionellen Industriebranchen setzen auch wir auf eine standardisierte und nachhaltige Produktentwicklung. Dafür sorgt unser hauseigenes Konstruktionsbüro, welches mit SolidWorks alle Produkte sorgfältig plant und nichts dem Zufall überlässt.



Made to last - Produkttests

Unsere Kunden wissen es am Besten. Produkte in Wintersportgebieten sind oft extremen Bedingungen ausgesetzt. Sei es durch die Natur oder durch eine hohe Abnutzung durch die Gäste. Aus diesem Grund und weil für uns Sicherheit an oberster Stelle steht, überlassen wir nichts dem Zufall und testen unsere Produkte bis an die Belastungsgrenze bevor sie in den Verkauf gehen. Dafür sorgen wir mit einer eigenen Testumgebung inklusive Kältekammer!

Technischer Kundendienst

360 Grad Konzepte spielen in unserer Firmenphilosophie eine wichtige Rolle. Eine ganzheitliche Betreuung unserer Kunden ist für uns von großer Bedeutung. Daher haben wir den weltweit ersten Kundendienst in der Action Sport-Branche ins Leben gerufen. Als letzten Baustein unseres 360 Grad Services bieten wir unseren technischen Kundendienst an. 24h-Hotline und ein Vor-Ort-Service garantieren eine gleichbleibende Qualität, auch wenn die Nutzung und Komplexität unserer Produkte zunimmt.



UNSERE LEISTUNGEN:

- **Vor-Ort-Service**
- **Technische Hilfestellung bei Problemen**
- **Aufbauhilfen bei technischen Produkten**
- **Durchführung von Reparaturen**
- **Austausch- und Wartungsarbeiten an Ihren Schneestern Produkten**
- **Bestandsaufnahme nach der Saison und Dokumentation von Schäden**
- **Europaweit**
- **Preis auf Anfrage oder über Servicepauschale möglich**

SERVICEHOTLINE: +49 831 960 886 56

Weltweite Lieferung

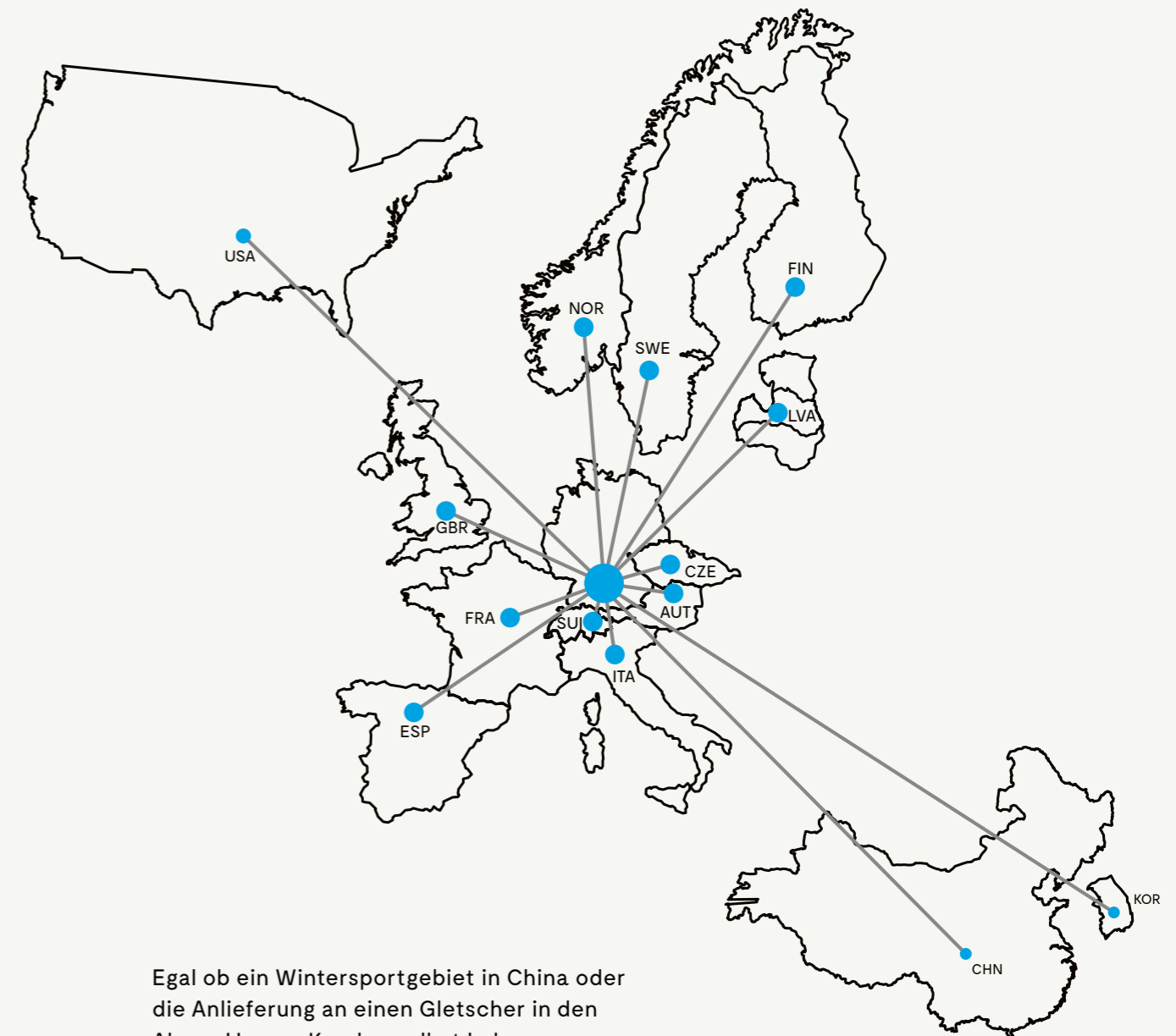

Egal ob ein Wintersportgebiet in China oder die Anlieferung an einen Gletscher in den Alpen. Unsere Kunden selbst haben uns in unserer 20-jährigen Firmengeschichte zu Logistikexperten gemacht. Aus diesem Grund bieten wir für all unsere Produkte eine weltweite Lieferung an. Sie wollen Snowpark-Equipment in Ihrer Wintersport-Destination? Wir liefern es zusammen mit unserem ausgewählten Logistiknetzwerk bis auf die Piste.

Produktmerkmale



Soundeffekte: Hier spielt die Musik. Dieses Produkt unterhält ihre Gäste mit interaktiven Soundeffekten



Lichteffekte: Hier gibt es was zu sehen. Interaktive Lichteffekte sorgen für Abwechslung.



Verschleißteile: Diese Produkte unterliegen nutzungsbedingten Verschleißerscheinungen.



RAL-Farben: Diese Produkte können wir in allen RAL-Farben für sie produzieren.



Brandingmöglichkeiten: Diese Produkte können sie auf ihr individuelles Design anpassen lassen.



Individualisierung: Es ist Ihr Produkt, also kann es auch aussehen wie sie es möchten.

Profil: Obstacle ist nicht gleich Obstacle. Für gleiche Geometrien gibt es unterschiedlichen Slideprofile. Mehr auf Seite 68.



Box



Butterbox



Postbox



Pipe



Industry

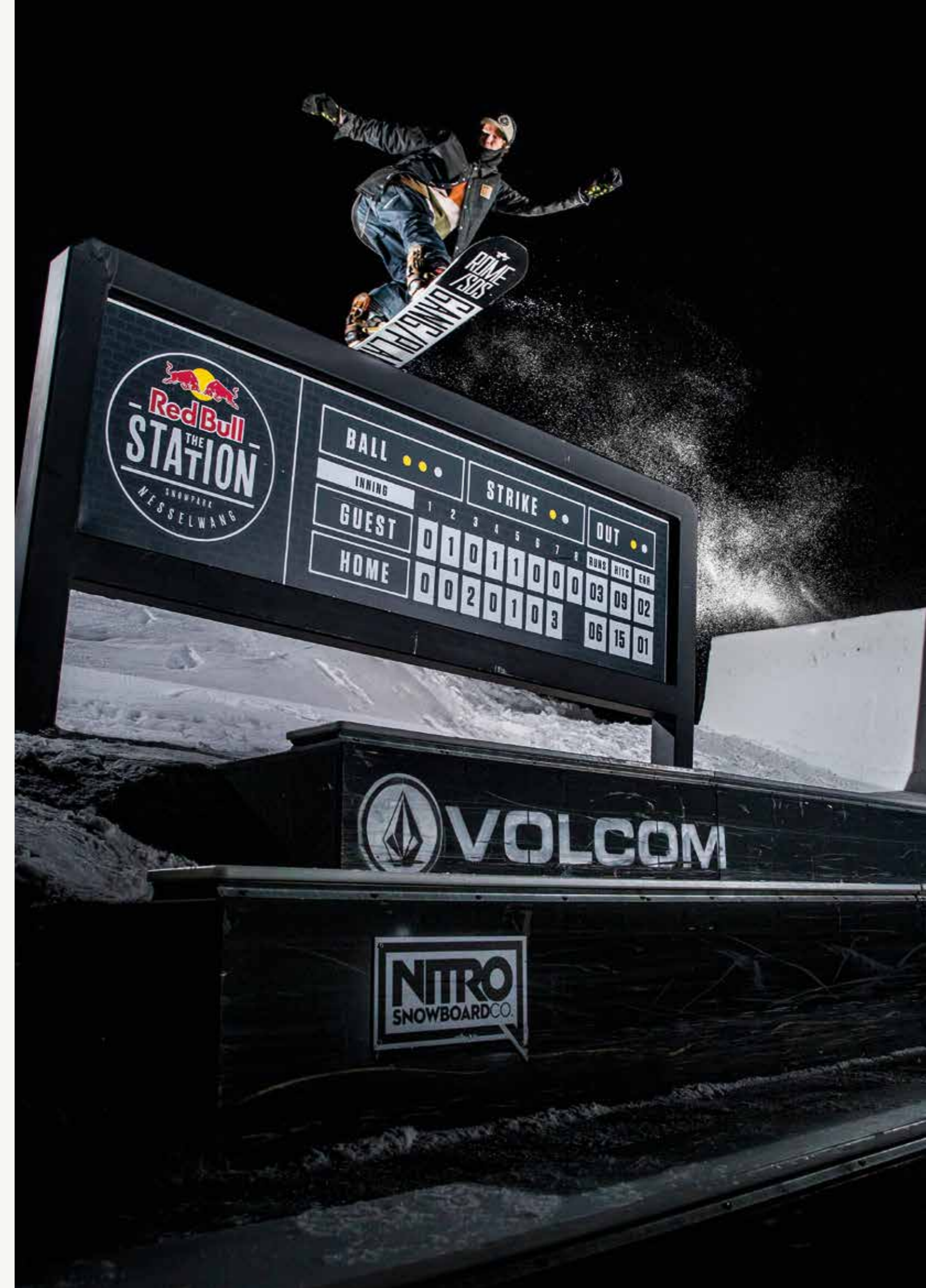

Freestyle Obstacles für Skischulen

Aus den ursprünglichen Snowparks für die reinen Freestyler entstanden Anfang des neuen Jahrtausends auch zunehmend Anlagen, die speziell auf die Bedürfnisse von anderen Zielgruppen zugeschnitten waren. Snowparks sind in der breiten Masse angekommen, und dementsprechend gilt es Grundlagenarbeit zu leisten.

Exklusiv für unseren Partner Sunkid wollen wir mit unseren Freestyle Obstacles für Skischulen die Basis für den Freestyle-Wintersport bei den ganz jungen Nutzern schaffen. Für die kommende Generation an Wintersportlern sind Snowparks eine Selbstverständlichkeit und wir freuen uns mit der Entwicklung der Kids Obstacles nun auch diese Zielgruppe mit unseren Produkten beim Einstieg in die Welt des Action Sports zielgeführt und sicher zu unterstützen.



BENEFITS FÜR DIE SKISCHULEN

- **Kreative und abwechslungsreiche Wege den Skischulunterricht zu gestalten**
- **Sichere Möglichkeit den Kids das Park fahren näher zu bringen**
- **Keine Erfahrung im Parkbau notwendig**
- **Kleine Auffahrten aus Schnee reichen aus um die Rampen zu nutzen**

FÖRDERUNG DER KIDS

- **Spaß am Lernen**
- **Entdeckung junger Talente**
- **Förderung der individuellen Entwicklung und Kreativität**
- **Gemeinschaftliches Gestalten steigert das soziale Verhalten und die motorischen Fähigkeiten**
- **Schnelle Erfolgserlebnisse durch didaktisch durchdachte Rampen**



Methodischer Lernstrahl

Prinzip und Ziele

Schrittweise die Auflagefläche beim Sliden reduzieren

Vorbereitung auf „größere“ Obstacles als auch für späteres Zurechtfinden und sicheres Fahren in Snowparks

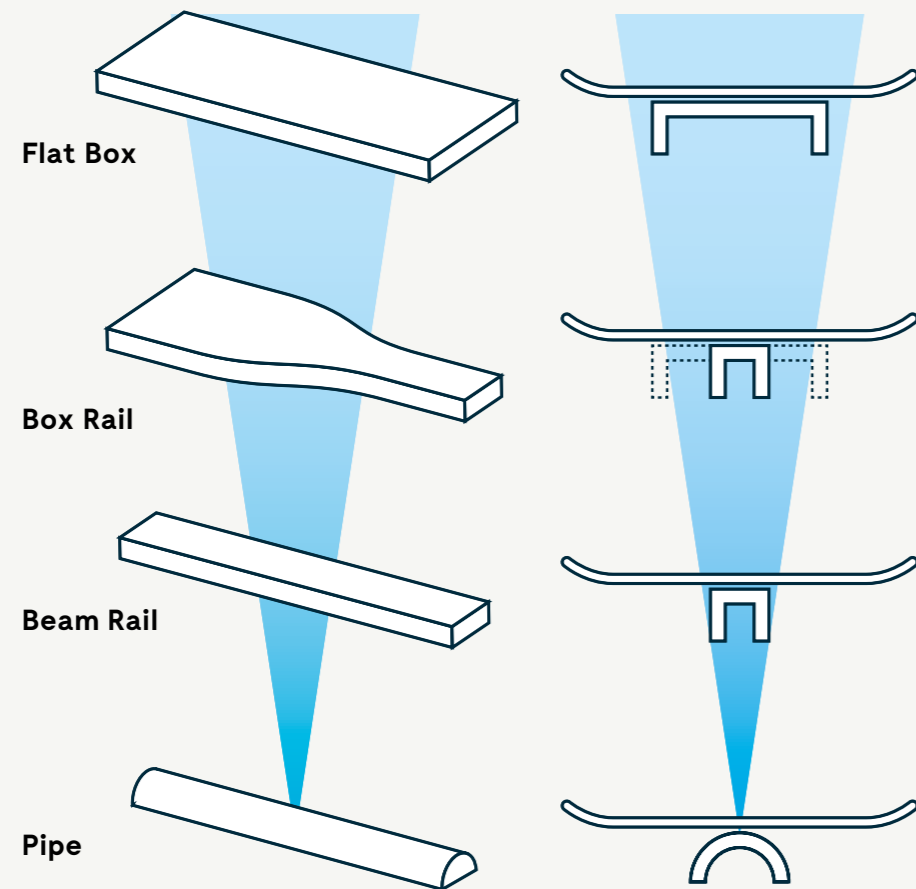

SLIDE PLATTE



PISTE RAINBOW



BOX RAIL



RATTERKICKER



KICKERSCHALLUNG



PISTE FLAT



PISTE UP & DOWN



PIPE



KICKER



PRODUKTMERKMALE

- Keine scharfen Kanten an der Oberfläche
- Möglichkeit die Rampen individuell zu kombinieren
- Sichere Verankerung im Schnee
- Einfache Handhabung durch Griffmulden
- Leicht zu transportieren und zu lagern
- Gesamtkonstruktion aus Kunststoff



FUNLINE

Anwendungsfall

Funline

Wie es der Name bereits verrät dreht, sich bei der Funline alles um Spaß. Die Kombination verschiedenster Elemente wie Gewölbetunnel, Sound High Five, Funline Rainbow Bridge & Co. sorgen für Kurzweil auf jedem Meter ins Tal. Der Kurs ist stets so designt, dass wirklich jeder auf seine Kosten kommt und besitzt wie alle Cross-Strecken eine klare Fahrlinienführung. Einfacher und spaßiger kann man fast gar nicht durch das Skigebiet fahren.

Zielgruppen:

- Kids
- Wintersport-Einsteiger
- Freizeit-Wintersportler
- Freestyle-Einsteiger



SOUND HIGH FIVE



DREHFIGUR



MODULAR TUNNEL



FUNLINE
FLATBOX XL



BONK

FUNLINE FLATBOX XL

Bestell-Nr. KBFL5XL

Maße: 5 x 1,5 x 0,4 m (l x b x h)



Profil: One Piece Butter Box XL
 Material: Stahlgestell feuerverzinkt
 Verkleidung: 4mm Dibond-weiß-vernietet
 Slide-Belag: 15mm PE, Standardfarbe- blau
 blind verschraubt

Farbiger Slide-Belag
 auf Anfrage möglich

One Piece Butter Box

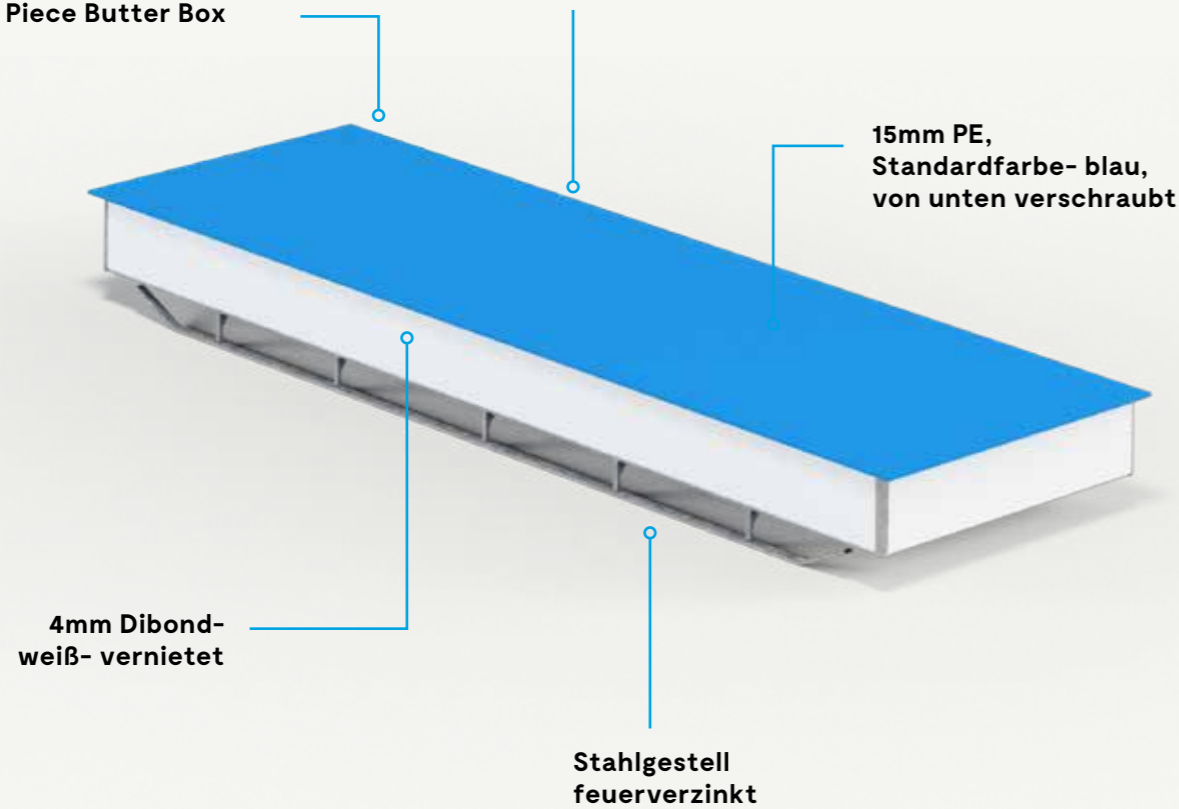

FUNLINE FLATBOX XL PT

Bestell-Nr. KBFL5XLPT

Maße: 5 x 1,3 x 0,4m (l x b x h)



Material: Stahlgestell feuerverzinkt
 Verkleidung: 4 mm Dibond inkl. laminiertem Digitaldruck
 Slide-Belag: 19mm Playtec z.B. blau - gelb - blau
 Profil: One Piece Butter Box XL



UV resistent



keine Korrosion



keine Schrauben

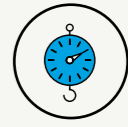

sehr leicht

Gefertigt aus 19mm Playtec
 blau - gelb - blau

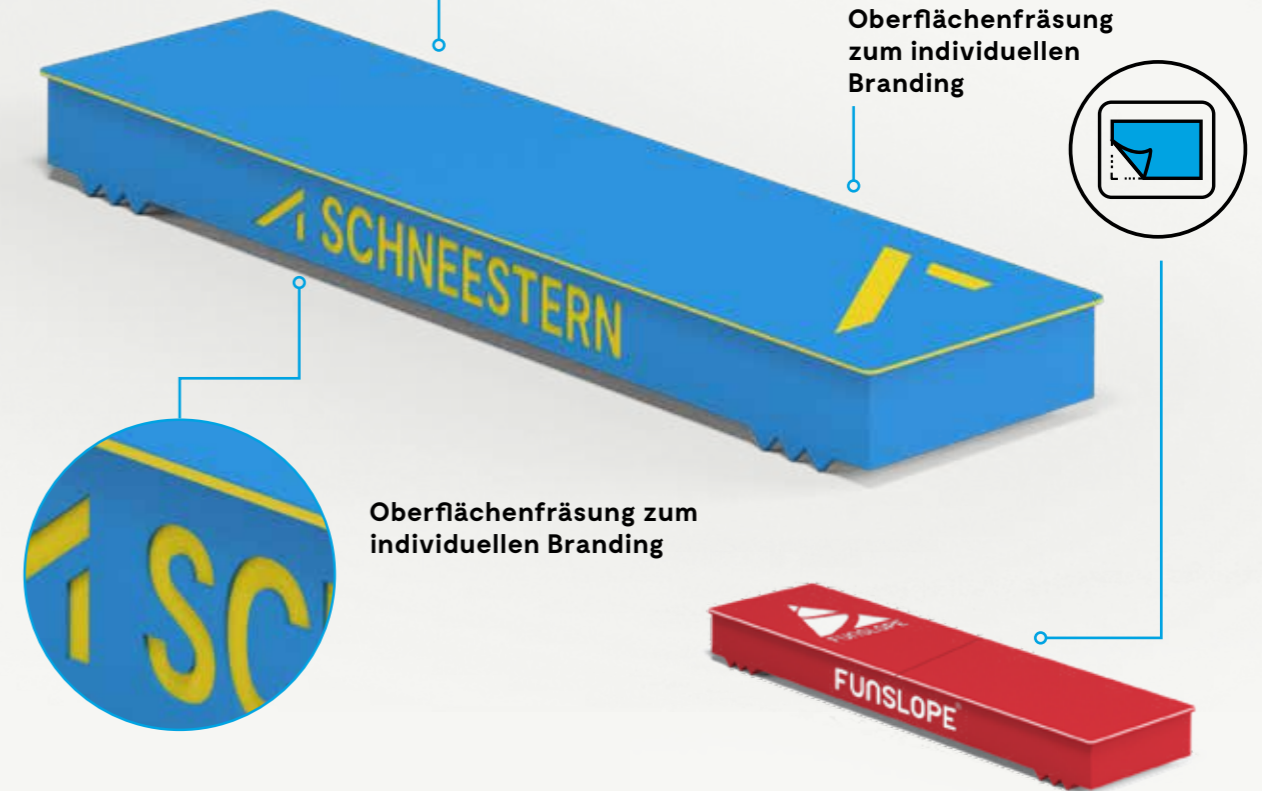

FUNLINE UP & DOWN BOX XL

Bestell-Nr. KBUD5XL

Maße: 5 x 1,5 x 0,5m (l x b x h)

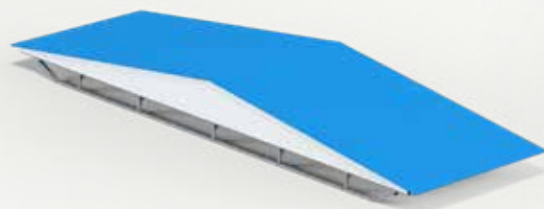

FUNLINE RAINBOW BOX XL

Bestell-Nr. KBRA5XL

Maße: 5 x 1,5 x 0,5m (l x b x h)

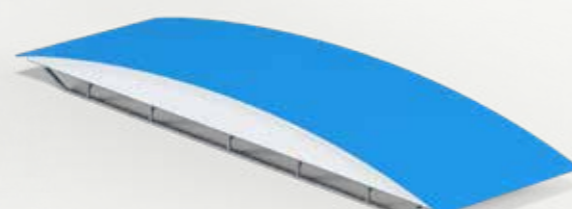

FUNLINE UP & DOWN BOX XL PT

Bestell-Nr. KBUD5XLPT

Maße: 5 x 1,3 x 0,4m (l x b x h)



FUNLINE RAINBOW BOX XL PT

Bestell-Nr. KBRA5XLPT

Maße: 5 x 1,3 x 0,4m (l x b x h)



SPEED BOOSTER

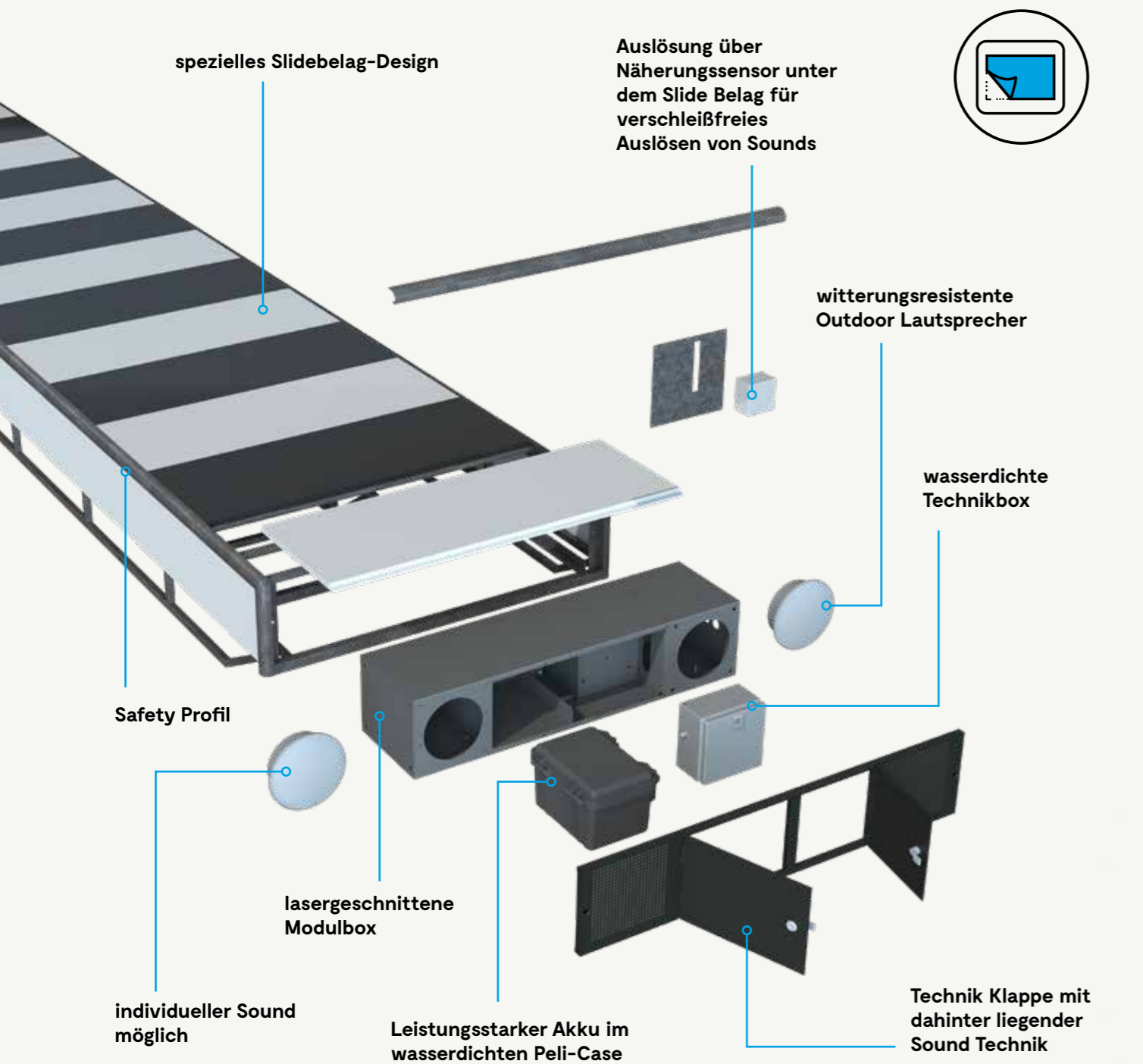

SPEED BOOSTER

Bestell-Nr. SPEEDBOOSTER

Maße: 6 x 1,27 x 0,25 m (l x b x h)



Profil: One Piece Butter Box XL
 Material: Stahlgestell feuerverzinkt
 Verkleidung: beidseitig 3mm Dibond- schwarz-vernietet
 Slide-Belag: 20mm PE, ausgefräst und eingesetzt,
 Farbe: weiß/ schwarz, weiß/ blau, blau/ schwarz (siehe Bild S. 25)
 Zubehör: Sound Modul inkl. Radarsensor, Schaltkasten, MP3 Player und Outdoor Boxen (45 Watt)
 inkl. Batterie und Ladegerät

BOOST KICKER

Bestell-Nr. BOOSTKICKER



Maße: 4,82 x 1,27 x 0 - 0,25m (l x b x h)



Profil: One Piece Butter Box XL
 Material: Stahlgestell feuerverzinkt
 Verkleidung: beidseitig 4mm Dibond - weiß - vernietet
 Slide-Belag: 20mm PE, ausgefräst und eingesetzt,
 Farbe: blau/ weiß, schwarz/ weiß, schwarz/ blau
 Zubehör: Sound Modul inkl. Radarsensor, Schaltkasten, MP3 Player und Outdoor Boxen (45 Watt)
 inkl. Batterie und Ladegerät

CROSS WALK

Bestell-Nr. CROSSWALK



Maße: 6 x 1,27 x 0,25 m (l x b x h)



Profil: One Piece Butter Box XL
 Material: Stahlgestell feuerverzinkt
 Verkleidung: beidseitig 4mm Dibond - weiß - vernietet
 Slide-Belag: 20mm PE, ausgefräst und eingesetzt,
 Farbkombination: schwarz/ weiß
 Zubehör: Fußgängerüberweg Schild, Sound Modul inkl. Radarsensor, Schaltkasten, MP3 Player und Outdoor Boxen (45 Watt)
 inkl. Batterie und Ladegerät

SOUND BOX

Bestell-Nr. SOUNDBOX



Maße: 5 x 1,27 x 0,25 m (l x b x h)

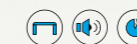

Profil: One Piece Butter Box XL
 Material: Stahlgestell feuerverzinkt
 Verkleidung: beidseitig 4mm Dibond- weiß- vernietet
 Slide-Belag: Playtec, ausgefräst,
 Farbkombination: schwarz/ weiß
 Zubehör: Sound Modul inkl. Radarsensor, Schaltkasten, MP3 Player und Outdoor Boxen (45 Watt)
 inkl. Batterie und Ladegerät

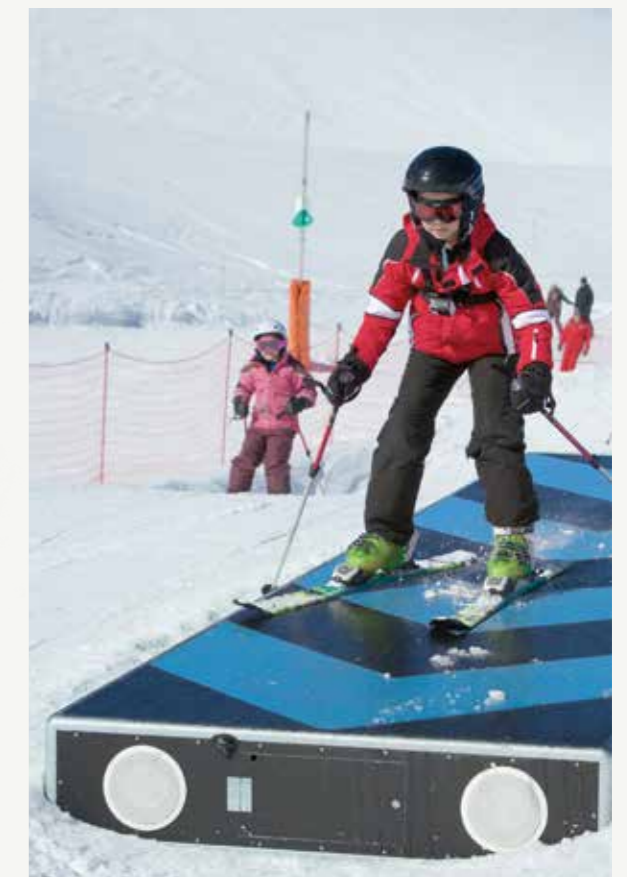

KICKERBANK

Bestell-Nr. KICKERBANK



Maße: 3 x 1 x 0,5m (l x b x h)



Profil: One Piece Butter Box
 Material: Stahlgestell feuerverzinkt
 Verkleidung: 4mm Dibond- weiß- vernietet
 Slide-Belag: 20mm PE- blau- blind verschraubt
 Sonstiges: Multifunktionelles Butter Obstacle Verwendung als Bank, Kicker, Butterbox, Wallride möglich

RAINBOW BOOSTER

Bestell-Nr. RAINBOWBOOSTER

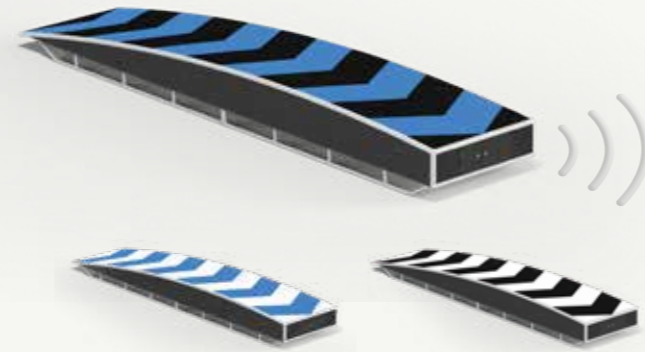

Maße: 6 x 1,27 x 0,2 - 0,65m (l x b x h)



Profil: One Piece Butter Box
 Material: Stahlgestell feuerverzinkt
 Verkleidung: beidseitig 4mm Dibond- schwarz- vernietet
 Slide Belag: 20mm PE- ausgefräst und eingesetzt,
 Farbkombis: weiß/ schwarz, weiß/ blau oder blau/ schwarz
 Zubehör: Sound Modul inkl. Radarsensor, Schaltkasten, MP3 Player und Outdoor Boxen (45 Watt) inkl. Batterie und Ladegerät

WAVE SPINE FUNTUBE

Bestell-Nr. FT 1/3 1,5-3

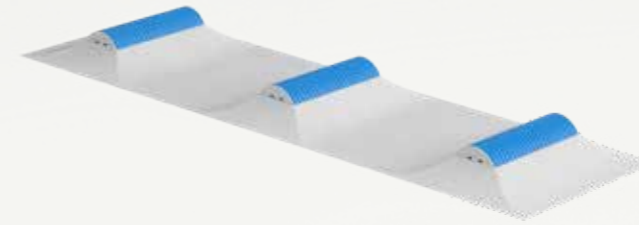

Maße: 3m lang



Material: gedritteltes 1,5m ø PE Rohr
 Standardfarbe: hellblau
 Zubehör: inkl. Abschlussdeckeln und Tragegriffen

RATTERKICKER

Bestell-Nr. RK3



Maße: 3 x 0,75 x 0,35m (l x b x h)

Profil: One Piece Butter Box
 Material: Gefertigt aus 15mm PE blau



FUNLINE FLATBRIDGE

Bestell-Nr. FLFLBRIDGE

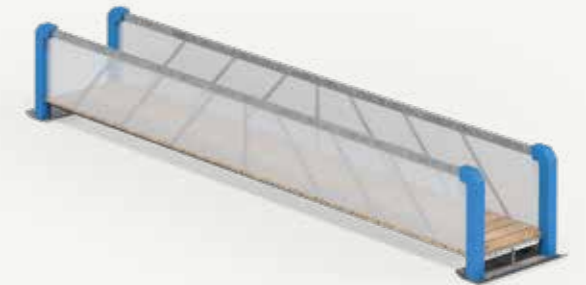

Maße: 8 x 1,3 x 1m (l x b x h)



Profil: One Piece Vierkantrrohr Flat Brücke
 Material: Stahlgestell lackiert, alle Standard RAL Farben ohne Aufpreis machbar
 Verkleidung: Seitlich Polycarbonat, Slidefläche WPC Dielen
 Sonstiges: Rohre am Eingang mit einfarbigem Prallschutz ummantelt

HANDYBOX

Bestell-Nr. HANDYBOX

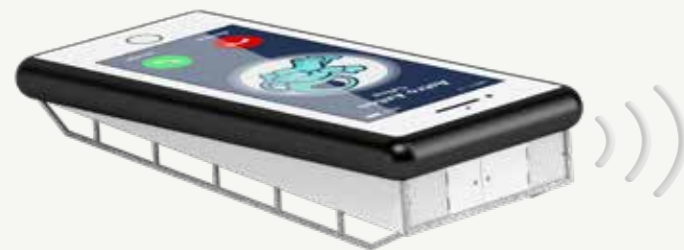

Maße: 3m x 1,3 x 0,4m (l x b x h)



Profil: One Piece Butter Box XL
 Material: Stahlgestell feuerverzinkt
 Slide Belag: 8mm SKG- bedruckt- auf Unterkonstruktion geklebt
 Zubehör: Sound Modul inkl. Radarsensor, Schaltkasten, MP3 Player und Outdoor Boxen (45 Watt) inkl. Batterie und Ladegerät



FUNLINE RAINBOW BRIDGE

Bestell-Nr. FLRABRIDGE



Maße: 8 x 1,3 x 1m (l x b x h)



Profil: One Piece Vierkantrrohr Rainbow Brücke
 Material: Stahlgestell lackiert, alle Standard RAL Farben ohne Aufpreis machbar
 Verkleidung: Seitlich Polycarbonat, Slidefläche WPC Dielen
 Sonstiges: Rohre am Eingang mit einfarbigem Prallschutz ummantelt

SOUND HIGH FIVE

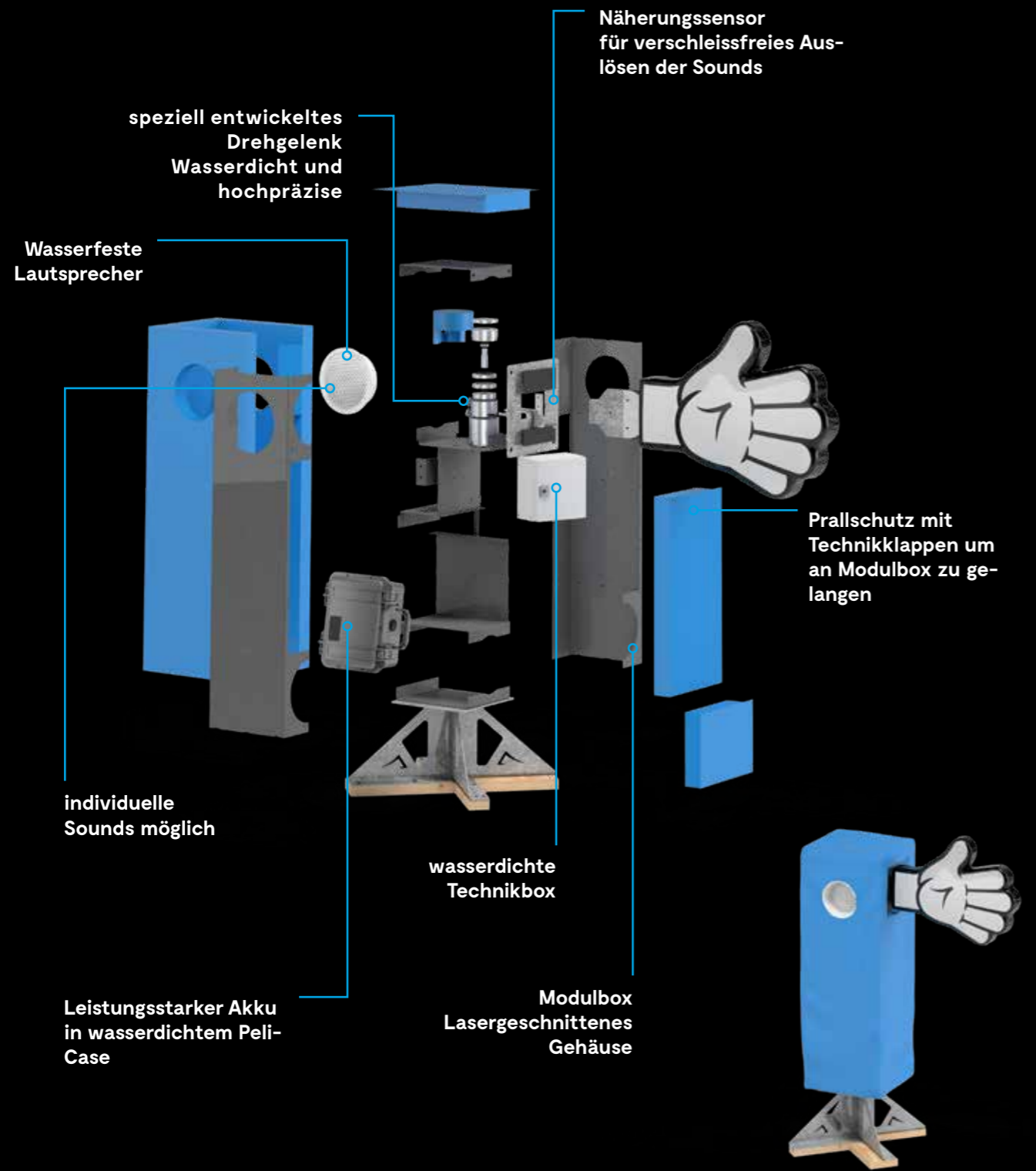

SOUND HIGH FIVE

Bestell-Nr.: SHF

Maße: 1,18 x 0,42 x 0,42 (h x b x t),
Größe Hand: 0,6 x 0,4m

Material: mit Plane ummantelter Schaumstoff auf Stahlkonstruktion
Farbe: mit bedruckter Plane ummantelt
Sonstiges: Sound Modul inkl. induktivem Sensor, Schaltkasten, MP3 Player und Outdoor Boxen (je 45 Watt) inkl. Batterie und Ladegerät



SOUND DREHFIGUR

Bestell-Nr. SOUNDREHFIGUR



Maße: 2,2 x 0,42 x 0,42 (h x b x t),
Hände rund 0,6 x 0,3m



Material: mit Plane ummantelter Schaumstoff auf Stahlkonstruktion, drehbar durch magnetischen Mechanismus
Farbe: mit bedruckter Farbe ummantelt
Zubehör: Sound Modul inkl. induktivem Sensor, Schaltkasten, MP3 Player und Outdoor Boxen (45 Watt) inkl. Batterie und Ladegerät



Design individualisierbar

SCHRANKE

Bestell-Nr. SHF-individualisiert

Individualisierungs Beispiel
Sound High Five

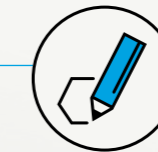

Maße: 1,18 x 0,42 x 0,42 (h x b x t),
Größe Hand: 0,6 x 0,2m



Material: mit Plane ummantelter Schaumstoff auf Stahlkonstruktion
Farbe: mit bedruckter Plane ummantelt
Sonstiges: Sound Modul inkl. induktivem Sensor, Schaltkasten, MP3 Player und Outdoor Boxen (je 45 Watt) inkl. Batterie und Ladegerät



HIGH FIVE

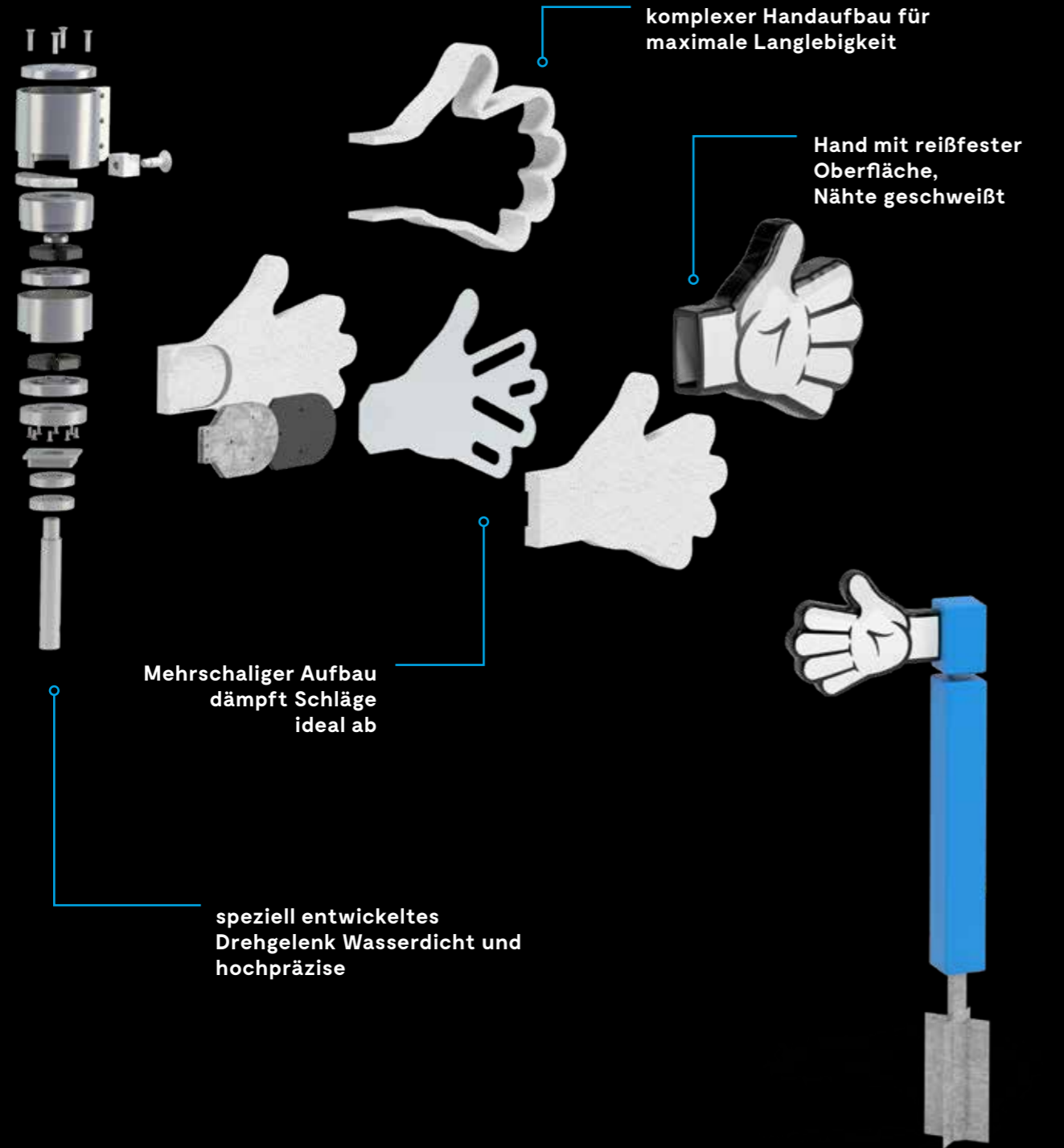

HIGH FIVE
Bestell-Nr.: HIGHFIVE

Maße: 1,36 x 0,18 x 0,18m (h x b x t),
Größe Hand: rund 0,6m x 0,4m, 1-teilig



Material: mit Plane ummantelter Schaumstoff auf Stahlkonstruktion
Farbe: mit bedruckter Plane ummantelt
Sonstiges: bewegliche Hand durch speziell entwickeltes Drehgelenk, mit Plane ummantelt

LOW FIVE

Bestell-Nr. LOWFIVE



Maße: 0,56 x 0,18 x 0,18m (h x b x t),
Größe Hand: rund 0,6m x 0,4m, 1-teilig



Material: mit Plane ummantelter Schaumstoff auf Stahlkonstruktion
Farbe: mit bedruckter Plane ummantelt
Sonstiges: bewegliche Hand durch speziell entwickeltes Drehgelenk, mit Plane ummantelt

DREHFIGUR

Bestell-Nr. DREHFIGUR



Maße: 1,8 x 0,42 x 0,18m (h x w x d),
Hände rund 0,5 x 0,3m



Material: mit Plane ummantelter Schaumstoff auf Stahlkonstruktion
Farbe: Hände mit bedruckter Plane ummantelt, 10 RAL Farben für Prallschutz umsetzbar
Sonstiges: mit speziell entwickeltem Drehgelenk, Hände und Kopf drehen gleichzeitig

BONK

Bestell-Nr. BONK



Maße: 4,2 x 2,5m (h x b)



Material: PE Schaum Boxsack an feuerverzinktem Stahlgestell und Seil
Farbe: 10 RAL Farben möglich für Boxsack und Prallschutz an der Stütze
Zubehör: inkl. Schneeanker

DOUBLEBONK

Bestell-Nr. DOUBLEBONK



Maße: 4,2 x 2,4m (h x b)

Material: PE Schaum Boxsack an feuerverzinktem Stahlgestell und Seil
Farbe: 10 RAL Farben möglich für Boxsack und Prallschutz an der Stütze
Zubehör: inkl. Schneeanker

PENDELUM



Design
Individualisierbar

Hängeelemente
aufgehängt in 2-gurtiger
Truss-Konstruktion

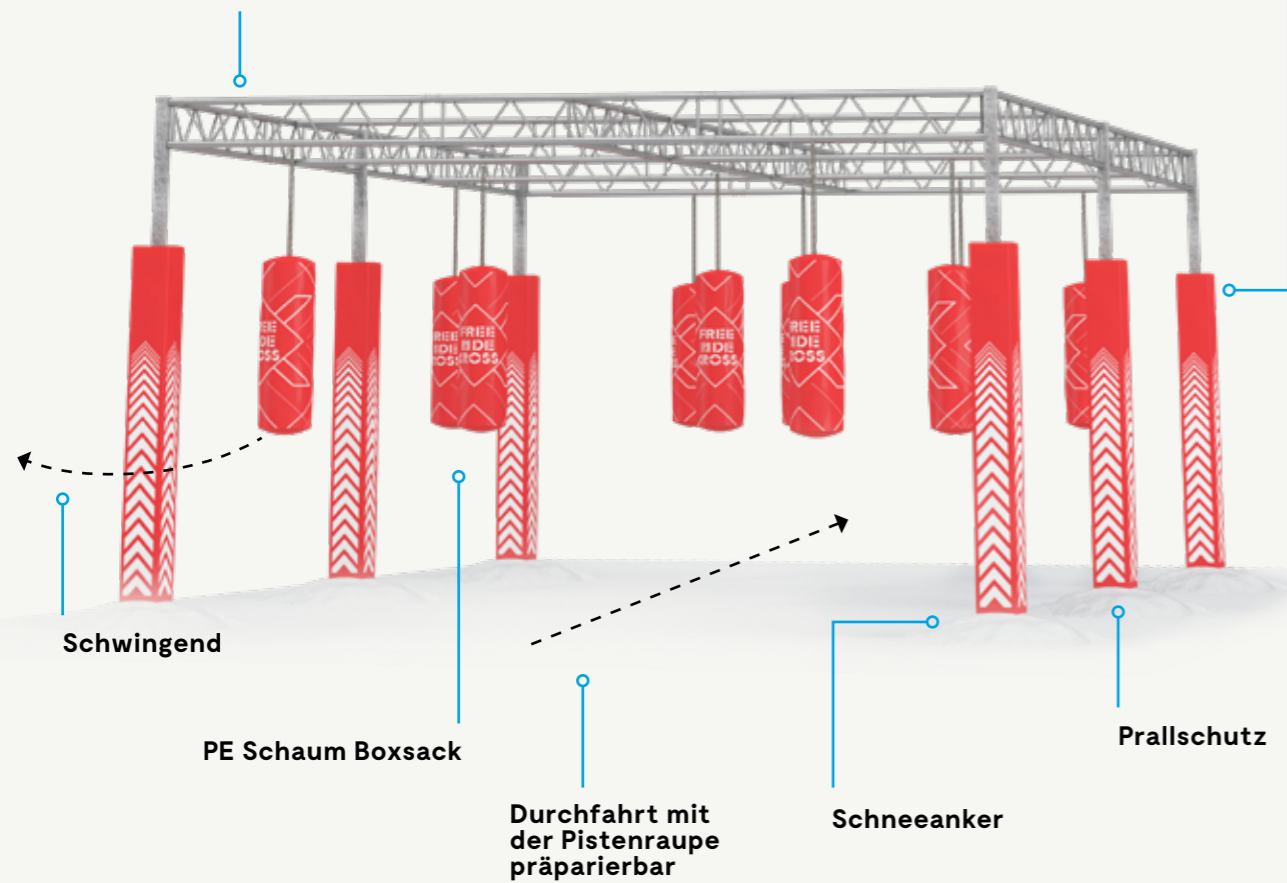

Schwingend

PE Schaum Boxesack

Durchfahrt mit
der Pistenraupe
präparierbar

Schneeanker

Prallschutz

PENDELUM

Bestell-Nr. PENDELUM

Maße: 3,5 x 6 x 8 m (h x b x l)



Material: doppelgurtige Truss-Konstruktion, PE Schaum Boxesack, Bonks und sonstige Hängeelemente aufgehängt in 2-gurtiger Truss-Konstruktion an Stahlseilen und Laufrollen
Zubehör: inkl. Schneeanker und Prallschutz an den Stützen



XYLOPHON

Bestell-Nr. XYLOPHON



Maße: 3 x 2,4 x 0,2m (b x h x t)



Material: Stahlgestell feuerverzinkt, Alu Rohre an Kette aufgehängt (bunt pulverbeschichtet)
Farbe: 10 RAL-Farben für den Prallschutz möglich
Zubehör: inkl. Schneeanker und Prallschutz an den Stützen

TREE BONK

Bestell-Nr. TREEBONK



1,3m x Ø 0,3m

mehrteiliges Set zum Aufhängen eines Hängeelements z.B. zwischen zwei Bäumen
Material: PE Schaum Boxesack, Bonks, sonstige Hängeelemente aufgehängt an Stahlseilen und Laufrollen zum Arretieren

BULLS EYE

Bestell-Nr. BULLSEYE



Maße: 2m hoch, 1m ø

Material: PE Schaum Zielscheibe auf verzinktem Stahlpfosten
Zubehör: inkl. Schneeanker

SOUND BULLS EYE

Bestell-Nr. SOUND BULLSEYE



Individualisierungs-
Beispiel

Maße: 2,2 x 0,42 x 0,42 (h x b x t),
Zielscheibe: 1m ø

Material: mit Plane ummantelter Schaumstoff auf Stahlkonstruktion, drehbar durch speziell entwickeltes Drehgelenk
Farbe: mit bedruckter Farbe ummantelt
Zubehör: Sound Modul inkl. induktivem Sensor, Schaltkasten, MP3 Player und Outdoor Boxen (45 Watt) inkl. Batterie und Ladegerät

MOUSE HOLE

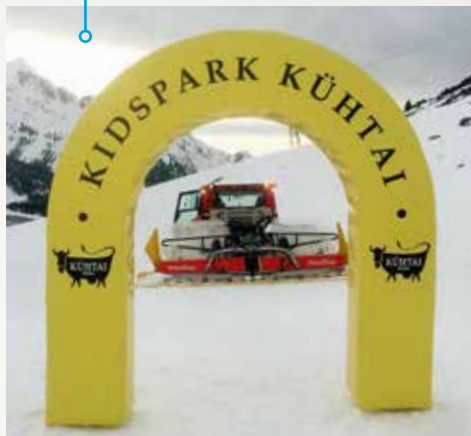
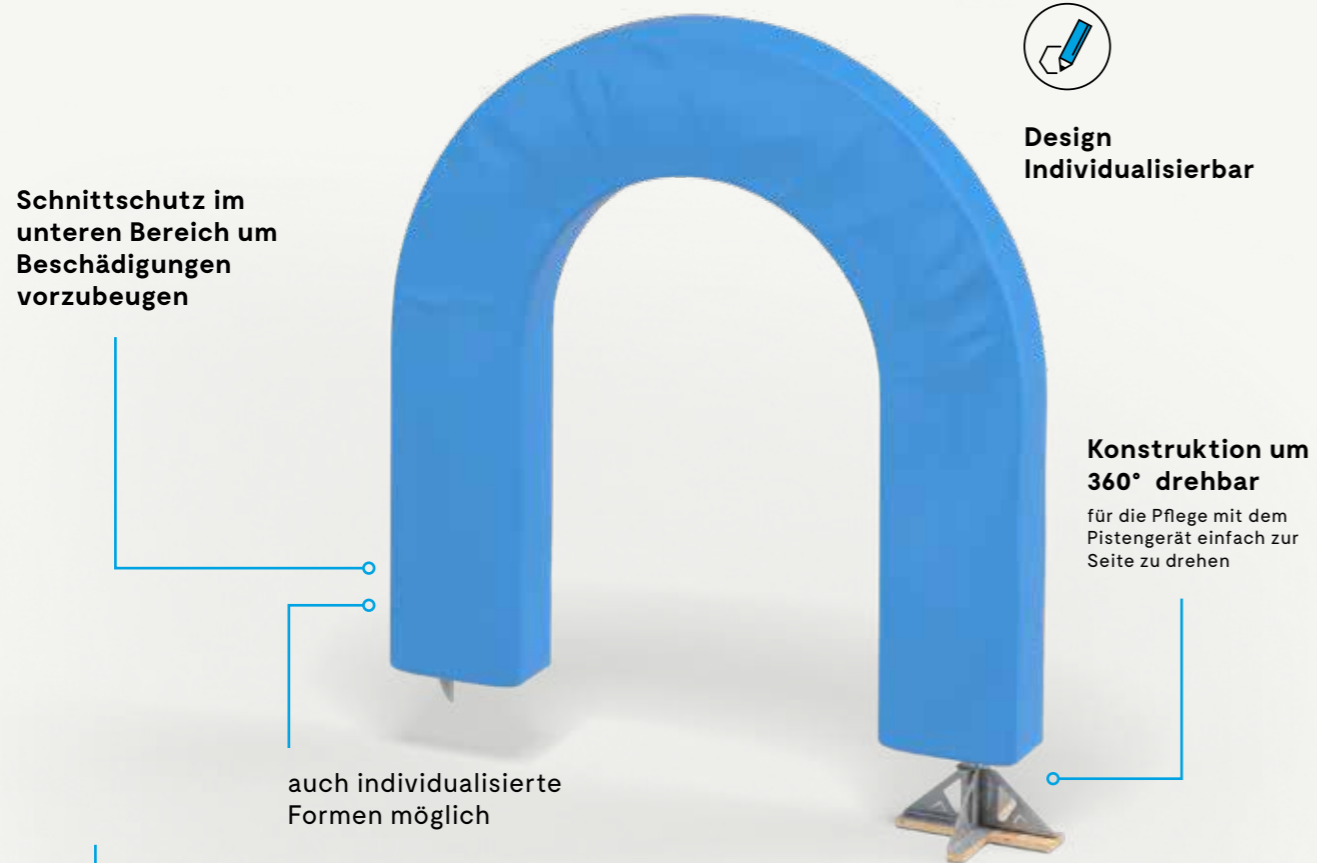

Einfache Pflege mit dem Pistengerät: **360°**

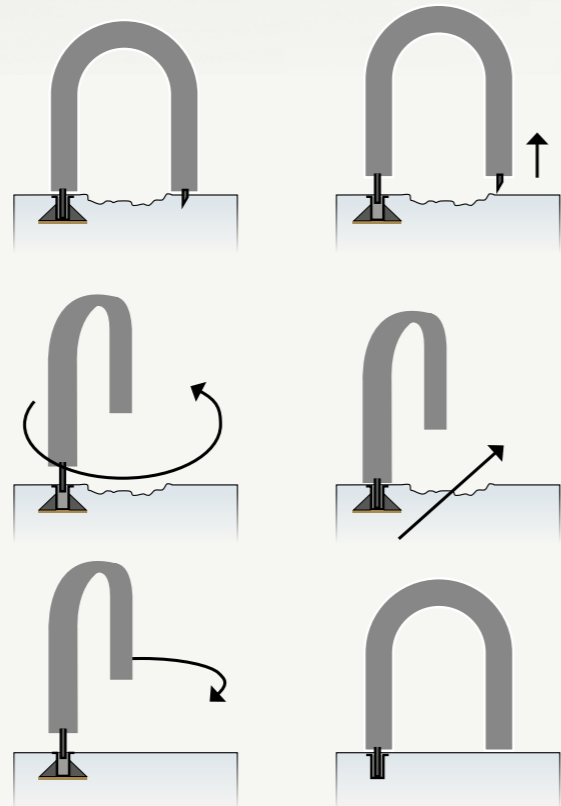

MOUSE HOLE

Bestell-Nr.: MOUSEHOLE

Maße: 2,46m breit, 2,48m hoch

Material: Stahlkonstruktion feuerverzinkt, mit Prallschutz und gebrandeter Plane ummantelt inkl. Schneeanker

HOOP RACE

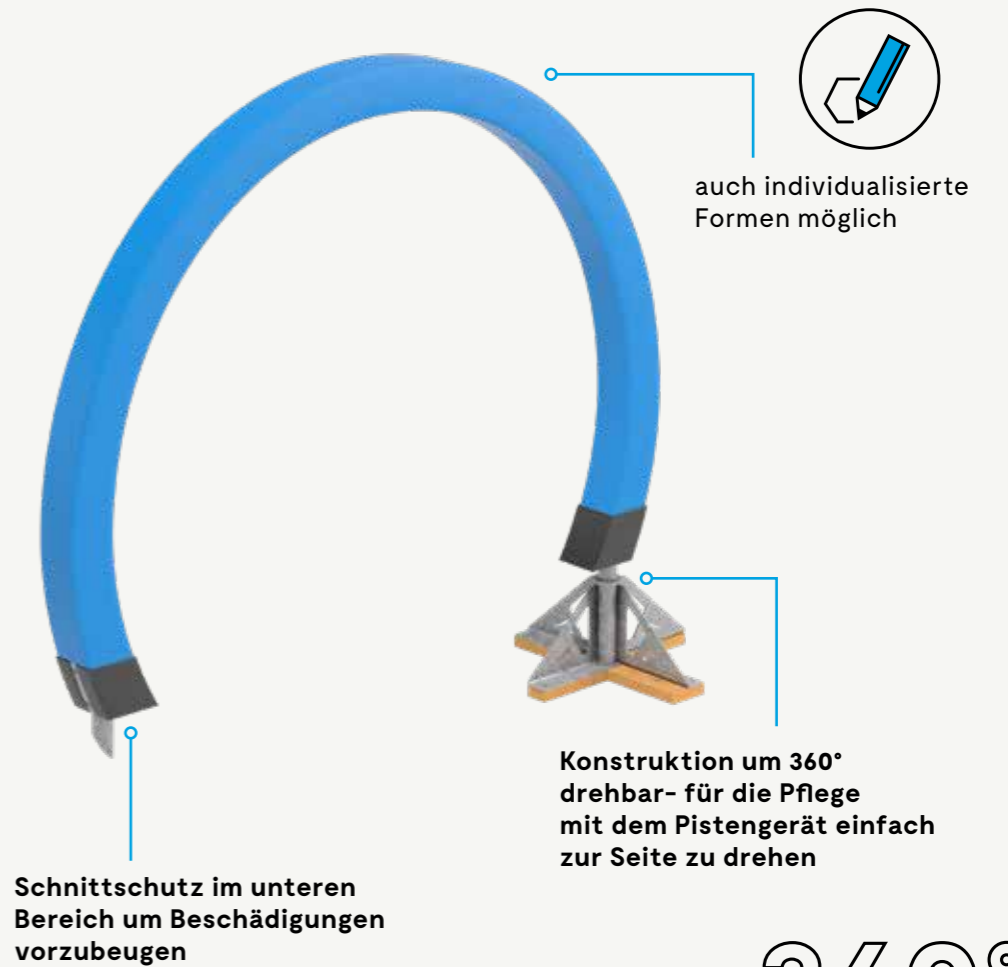

360°

HOOP RACE

Bestell-Nr.: HOOPRACE

Maße: 2m ø

Material: Stahlkonstruktion feuerverzinkt, mit Prallschutz und gebrandeter Plane ummantelt inkl. Schneeanker



WOOD DROP

Bestell-Nr. WOODDROPLAT



Maße: 5 x 5 x 0,8-1,3 m (l x b x h)

Material: Holzkonstruktion aus Fichte druckimprägniert
Verkleidung: Lärche beplankt, innen mit Schwertlingen verkleidet, Front/Seiten nicht verkleidet

A-FRAME WOOD DROP

Bestell-Nr. WOODDROPAF



Maße: 5 x 5 x 0,8-1,5 m (l x b x h)

Material: Holzkonstruktion aus Fichte druckimprägniert
Verkleidung: Lärche beplankt, innen mit Schwertlingen verkleidet, Front/Seiten nicht verkleidet



STAIRWAY

Bestell-Nr. STAIRWAY

Maße: 6m x 1,25m (L x b)

Material: Stahl feuerverzinkt, Holzstufen inkl. farbiger Lackierung
Verkleidung: seitlich mit Polycarbonat verkleidet
Zubehör: Stufenelement 4m lang mit schwarzem PE Kantenschutzprofil an Stufenkanten, Schaumprofil auf dem Geländer

Rolltreppen-Look

feuerverzinkte Stahlkonstruktion mit Kufen zum Transport

Seitenverkleidung aus transparenten, schlag- und bruchfesten Kunststoff

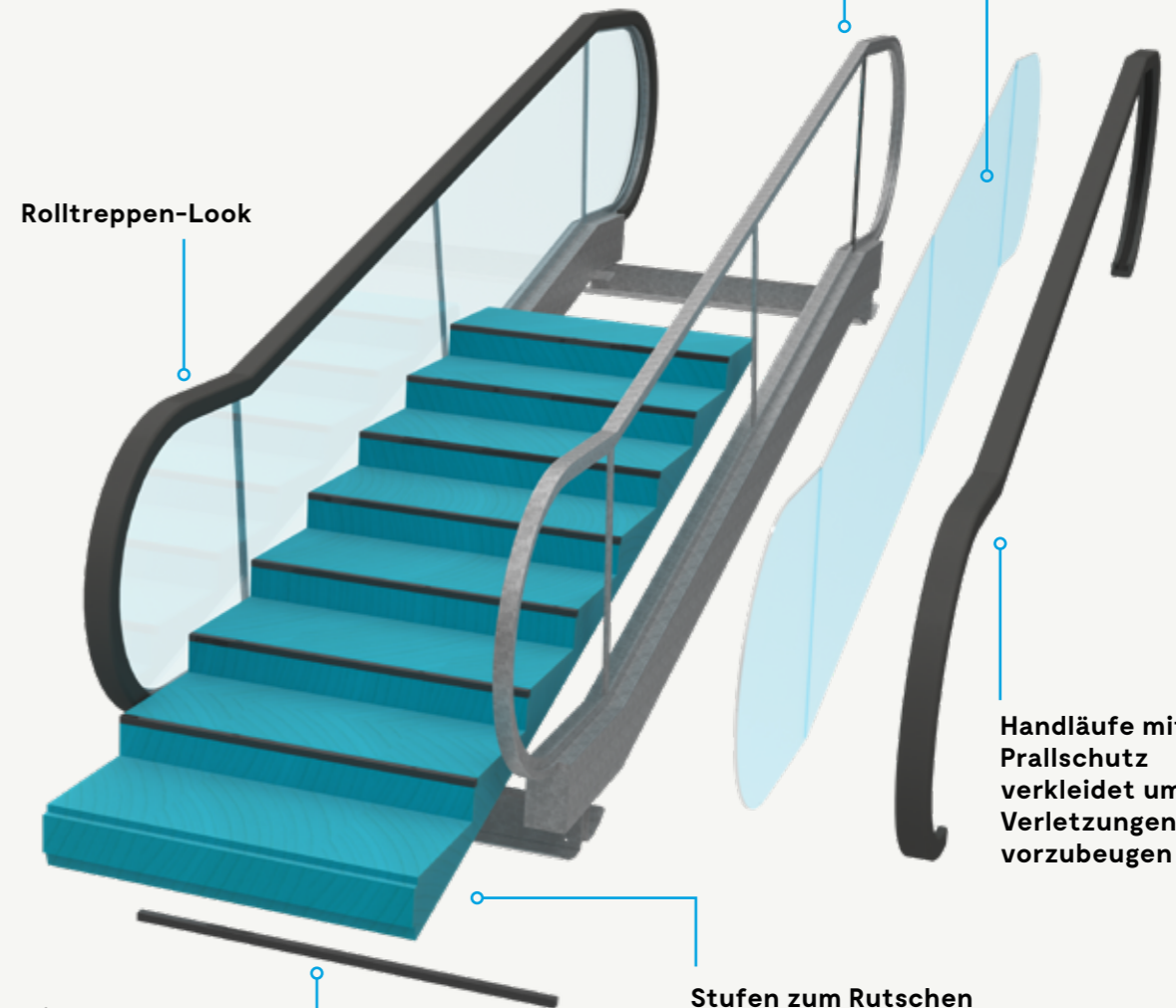

Handläufe mit Prallschutz verkleidet um Verletzungen vorzubeugen

spezielles Kantenschutzprofil an jeder Stufe um Verschleiß zu minimieren

Stufen zum Rutschen aus lackiertem Multiplex



Custom Made

Sie wollen Ihr Action Sport-Angebot individuell präsentieren? Dann tun Sie das doch am besten mit unseren Produkten und setzen Sie Ihr Wintersportgebiet mit unseren individuell gestaltbaren Obstacles neu in Szene. Wir ermöglichen eine breite Palette an individuell gestaltbaren Brandings, Produkten, etc. die perfekt auf Ihre Zielgruppen und Ihr Image zugeschnitten sind.



- 1**
IDEE
ANFRAGE
ANGEBOT
- 2**
ERSTELLUNG DESIGN
AUF BASIS DER
VORLAGE UND ABSTIM-
MUNG VON SST

SST UNTERBREITET
VORSCHLAG AUF BASIS
VON VORGABEN UND
VERFÜGBAREN DATEN
- 3**
FREIGABE-
PROZESS
- 4**
FERTIGUNG

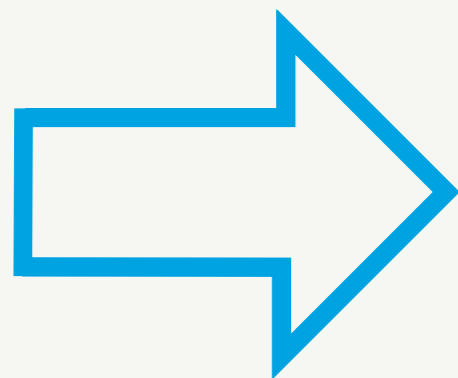

Ihr
individuelles
Schneestern
Produkt

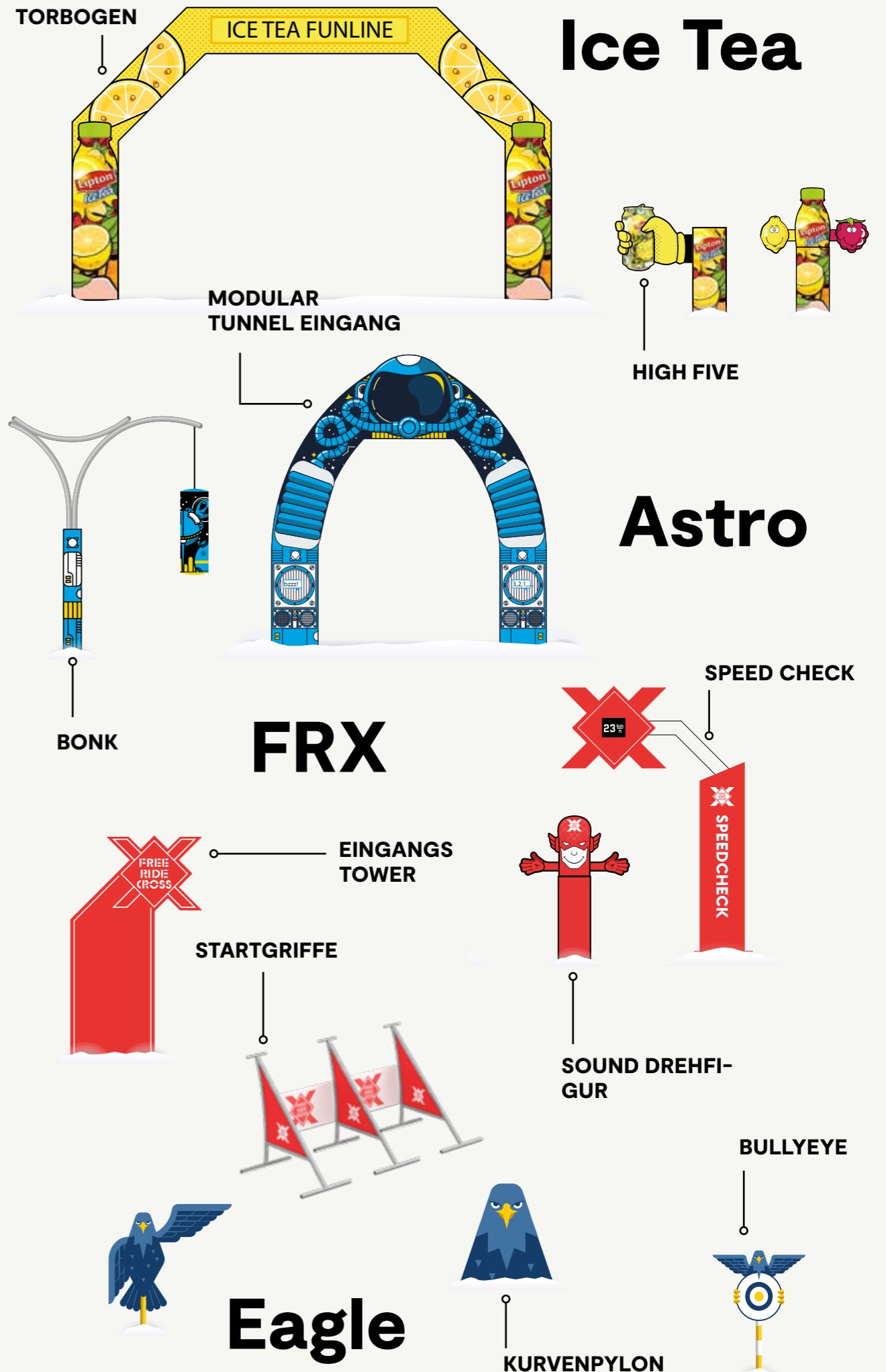



ATTRACTION

MODULAR TUNNEL

Einfaches Handling, flexibel erweiterbar, individuelles Branding, Sound / Licht-Effekte die Ihre Gäste begeistern – all diese Eigenschaften vereint unser patentierter Modular Gewölbetunnel. Angelehnt an das Prinzip des Schneestern Modularsystems aus dem Freestylepark (siehe Seite 87) gibt es kaum ein Produkt im Sortiment, das so flexibel gestaltbar ist und zugleich einen so hohen Entertainmentcharakter besitzt.



⊕ VORTEILE

- individuelles Branding (Innenbereich + Schalung)
- einfach und platzsparend zu lagern
- leichte Montage ohne schweres Gerät
- flexibel erweiterbar
- einfaches Handling
- unproblematischer Austausch beschädigter Elemente
- TÜV Süd geprüft und zertifiziert

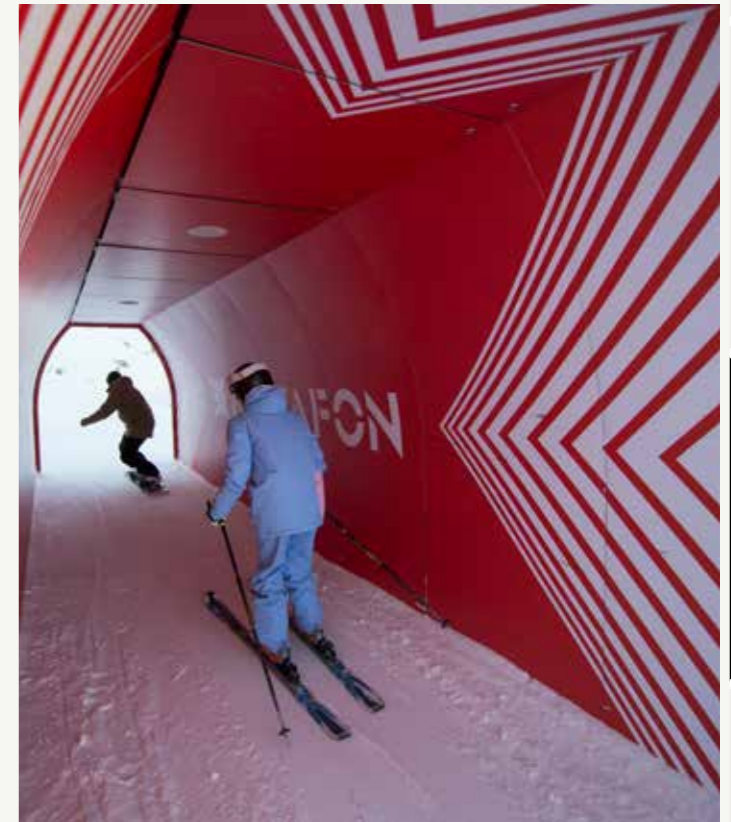

Obstacles for Skischools

Funline

Attraction

Freestylepark

Add Ons

MODULAR TUNNEL

1 MODULAR TUNNEL GRUNDELEMENTE



3 SCHALUNG

- individuell gestaltbar
- vollständig gebrandet
- Form innerhalb der Vorlage anpassbar
- hilft die Überfahrtsbreite mit weniger Schnee herzustellen

Außenmaße max.: 3 x 3m (b x h),
Durchfahrt 1,87 x 2,15m (b x h)

2 LICHT UND SOUND

- » Auslösung über Sensorik im Tunnel
- » nach Wahl Batterie- oder Netzbetrieben



4 BRANDING

- Digitaldruck mit speziellem Schutzlaminat
- rund 50qm Brandingfläche bei 10m Tunnel

feuerverzinkte
Stahlkonstruktion



Statisch geprüft -
zur Überfahrt mit
Pistengerät geeignet

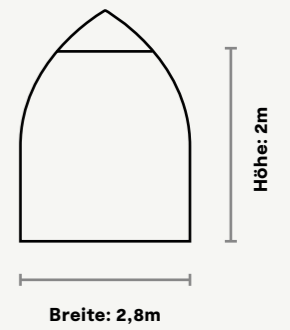

innen mit 3mm
Dibond verkleidet

kein Wegtauen des
Schnees durch integrierte
Kälteisolierung

schlüssige Verbindung
zwischen den Elementen

einfacher Aufbau
ohne Hilfsmittel



Produkteigenschaften

Modularität / Konstruktion

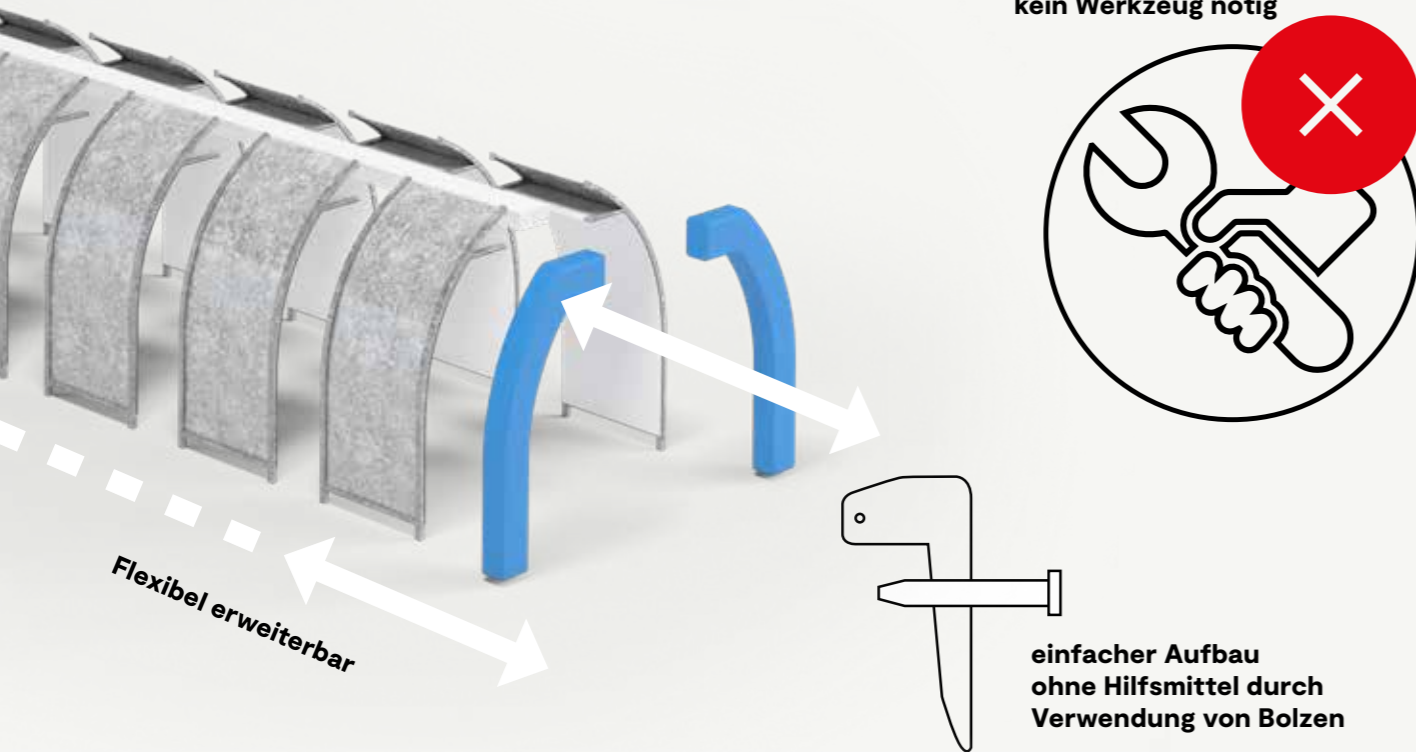

Luftkammerisolierung - weltweit einzigartiges System

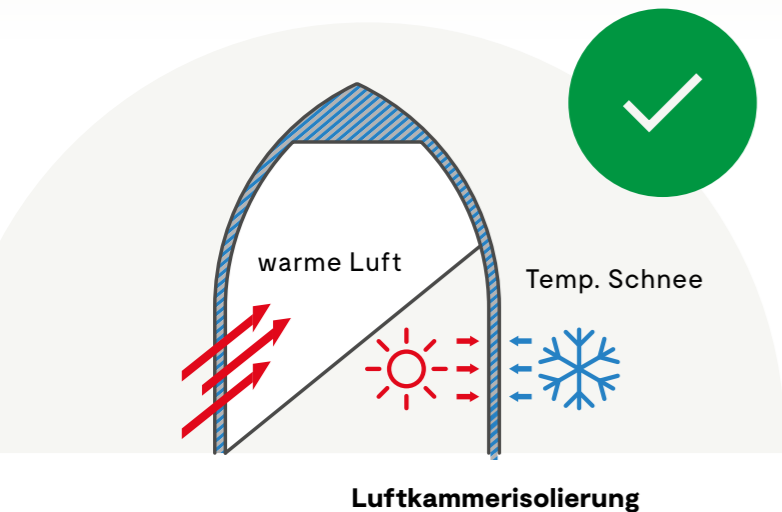

Doppelwandige Luftisolierung verhindert Schmelzlöcher im Schnee und das Einbrechen beim Überfahren.

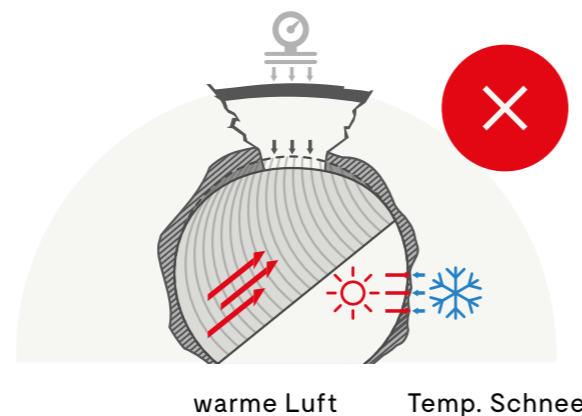

Bei einfachen Wandungen, Wellblech, GFK oder Kunststoff entstehen Schmelzlöcher. Diese können beim Überfahren einbrechen und der Tunnel verformt sich oder kollabiert sogar.

Individualisierung

individuelles Branding für Innenbereich, Schalung und Sounds

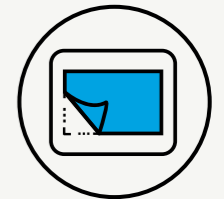

TUNNEL - BRANDING

- Digitaldruck mit speziellem Schutzlaminat
- rund 50qm Brandingfläche bei 10m Tunnel

TUNNEL - BRANDING

Preis auf Anfrage; abhängig von der Länge des Tunnels

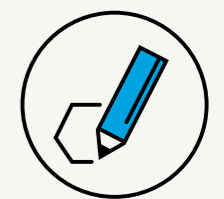

SCHALUNG

- individuell gestaltbar - vollständig gebrandet
- Form innerhalb der Vorlage anpassbar
- hilft die Überfahrtsbreite mit weniger Schnee herzustellen

TUNNEL - SCHALUNG

Licht-/Sound-Effekte



Licht

- von der Rundumleuchte bis zur LED Lichtshow alles möglich
- Lichtsystem auch nach Kundenwunsch

Sound

- MP3 Player mit SD Karte
- Schneestern Soundpackage (ca. 20 Sounds) + individuelle Sounds nach Absprache

- » Auslösung über Sensorik im Tunnel
- » nach Wahl Batterie- oder Netzbetrieben

TUNNEL - LICHT/SOUND

Preis abhängig von der Länge des Tunnels

Transport



- speziell entwickeltes Transportsystem für alle Seiten- und Deckenelemente
- unkomplizierter Transport zum Aufbauplatz mit der Pistenraupe
- platzsparende Lagerung



TUNNEL – TRANSPORTSYSTEM

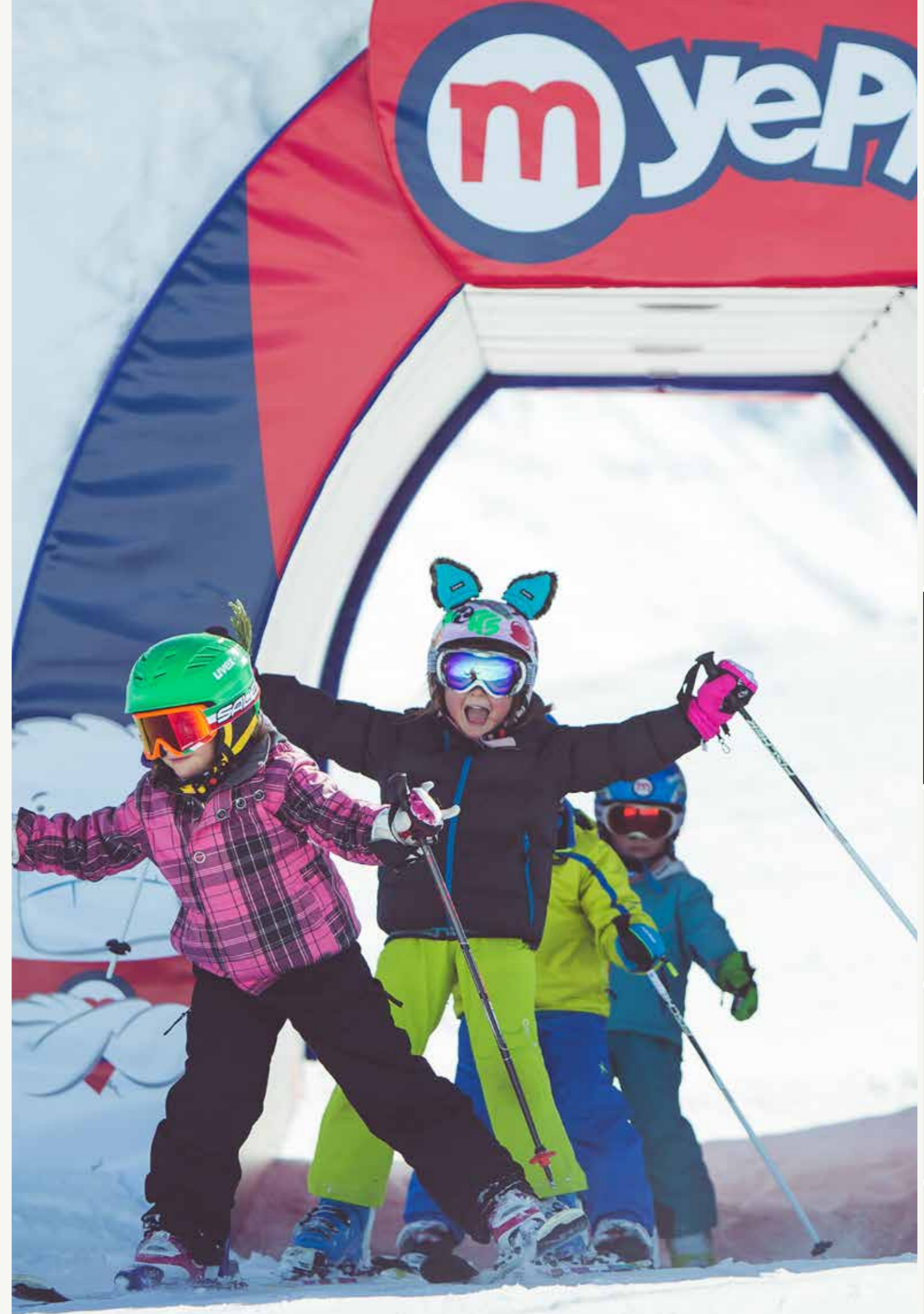

BLOW-UP TUNNEL CURVED XL

Bestell-Nr. CBAGXL

Maße: 10 x 3,5 x 3,5m (l x b x h)

Material: Air Bag
Zubehör: Ankerpunkte zum Abspannen und Ankersystem, Elektro-Gebläse, Überdruckventil und Zipper zum schnellen Entlüften, Packsack und 4m Schlauch mit Aufsatz

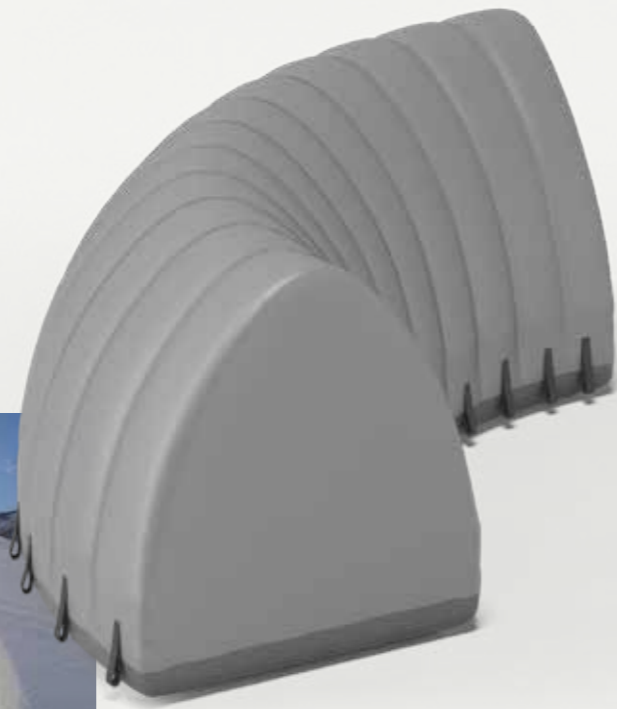

BLOW-UP TUNNEL CURVED

Bestell-Nr. CBAGL



Maße: 12 x 2,6 x 2,6m (l x b x h)

BLOW-UP TUNNEL M

Bestell-Nr. BAGM



Maße: 6 x 1,8 x 2,7m (l x b x h)

BLOW-UP TUNNEL L

Bestell-Nr. BAGL

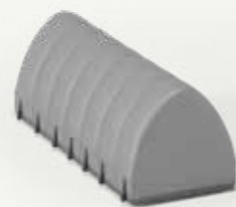

Maße: 7 x 2,8 x 2,6m (l x b x h)

BLOW-UP TUNNEL XXL

Bestell-Nr. BAGXL

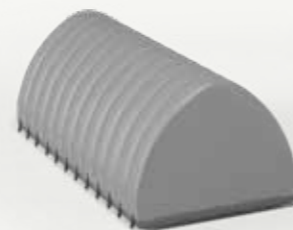

Maße: 12 x 6 x 4,75m (l x b x h)

SCHNEETUNNEL PRALLSCHUTZ BOGEN

Bestell-Nr. Prallschutzbogen



Maße: 3,47m x 3m (b x h)

zweiteiliger Schneetunnel Prallschutzbogen für BAGM
Material: Schaumstoff 18cm stark, Vorderseite bedruckt, Seiten/ Rückseite weiß
Zubehör: 4 Hülse für Holzstangen und Hering-Set
Outline gestaltbar nach Vorlage

SCHNEETUNNEL PRALLSCHUTZ S

Bestell-Nr. SNOWTPPS



Maße: 2 x 0,8m (h x b)

halbrunder Schneetunnel-Prallschutz
Branding: Prallschutz mit vollflächig bedruckter Plane ummantelt
Zubehör: inkl. 2 Stangen zum Aufstellen und 2 Heringe zum Verankern

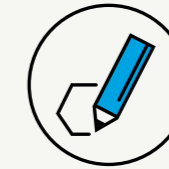

Für jede Tunnelgröße den passenden, individualisierten Prallschutz



SCHNEETUNNEL PRALLSCHUTZ L

Bestell-Nr. SNOWTPPL



Maße: 2m hoch, Seitenlängen: 1,1m x 1,1m x 1,5m

dreieckiger Schneetunnel-Prallschutz
Branding: Prallschutz mit vollflächig bedruckter Plane ummantelt
Zubehör: inkl. 2 Stangen zum Aufstellen und 2 Heringe zum Verankern

TORBOGEN



Moderne Ein- und Ausgangslösungen sind in Wintersportgebieten entscheidend für die Besucherlenkung und die Hervorhebung wichtiger Knotenpunkte. Der Schneestern Torbogen ist ideal dafür. Einfaches Handling, individuell gestaltbar und für den Einsatz in allen Höhenlagen konzipiert. Alles in allem die Lösung, um Aufmerksamkeit zu wecken und Orientierung zu geben.

Statisch geprüfte Auslegung auf Windgeschwindigkeiten bis 120 km/

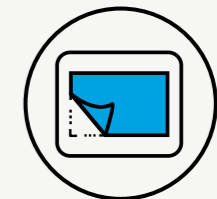

Prallschutz individuell gestaltbar

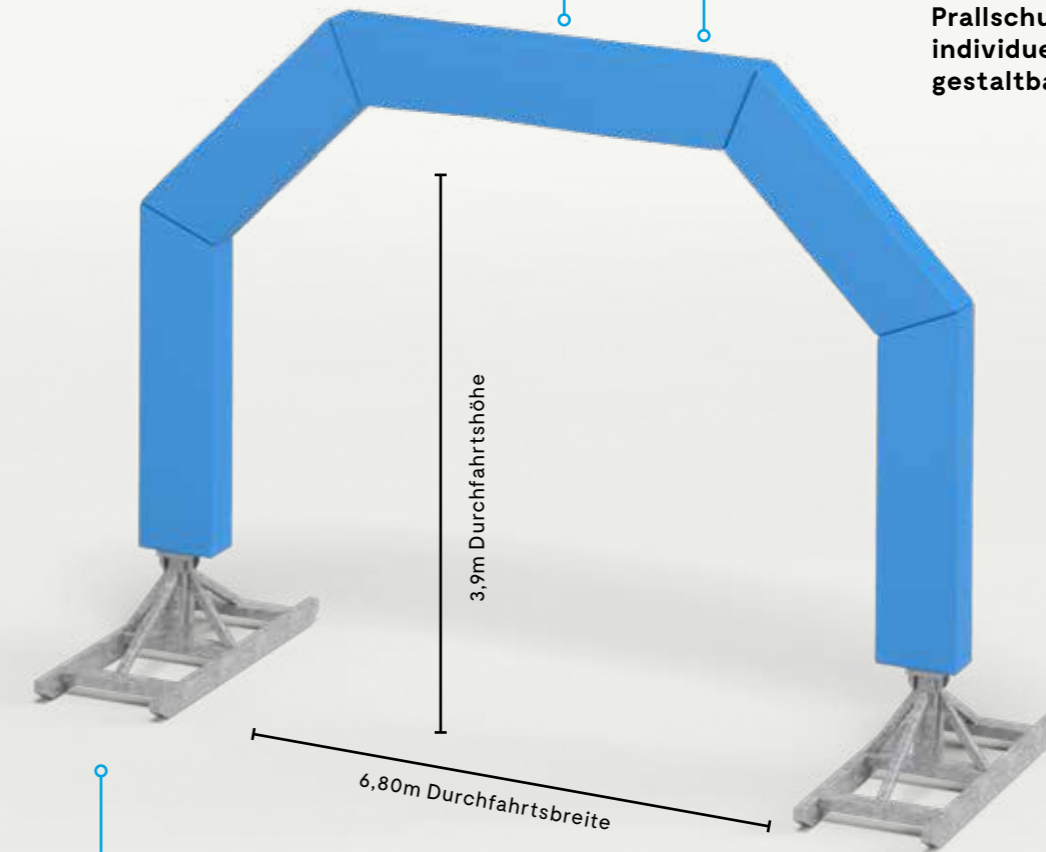

einfache Montage am Boden, Aufstellen ohne Hilfsmittel möglich

zur Durchfahrt mit dem Pistengerät geeignet

Standortflexibilität durch beinhaltete Schlitten, fungiert als Schneeanker

TORBOGEN ENTRANCE

Bestell-Nr.: ARCHWAY

Maße: 8 x 5m (b x h), 12-teilig

Material: Alu/ Stahl Konstruktion mit 0,06m Prallschutz verkleidet
Zubehör: inkl. zwei Schlitten zur Verankerung im Schnee
Branding: Prallschutz Plane gebrandet

EINGANGSPORTAL

Bestell-Nr. PORTAL

Statisch geprüfte Auslegung auf Windgeschwindigkeiten bis 90 km/h

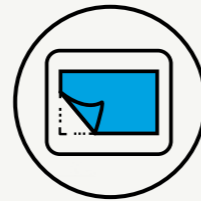

Eingangslösung mit hohem Wiedererkennungswert und attraktivem Design

individuelles Design für Prallschutz möglich

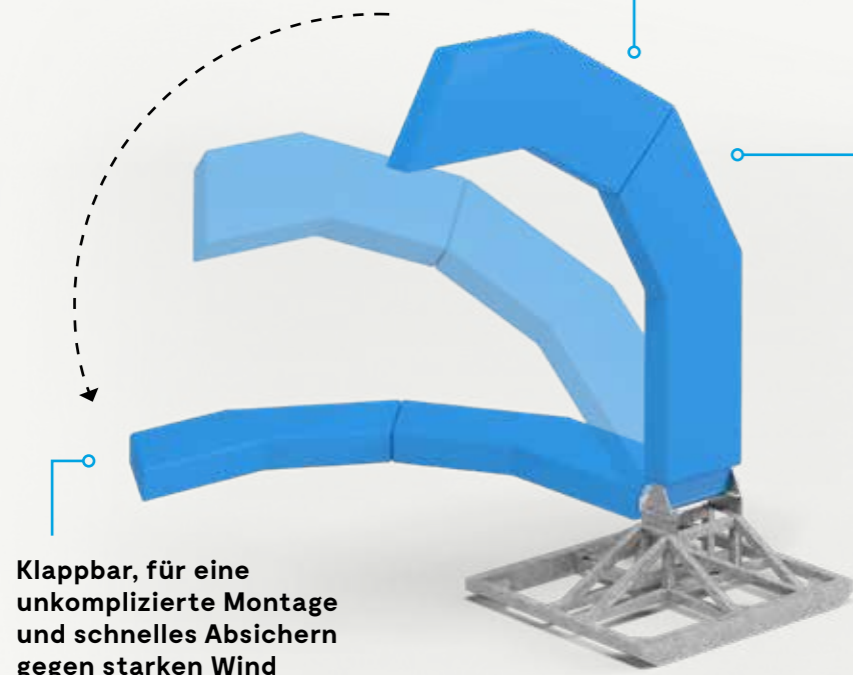

Klappbar, für eine unkomplizierte Montage und schnelles Absichern gegen starken Wind

Maße: Sichtbare 4,05m hoch, Durchfahrthöhe 3,4m, 3,75m breit

Material: Stahlkonstruktion verzinkt, beidseitig mit 0,06 m Prallschutz verkleidet, 0,87m breit
Zubehör: Open/ Closed Integration gegen Aufpreis möglich
Branding: vollflächig gebrandet



Individualisierungs Beispiele



SCHLITTEN FÜR PORTAL

Bestell-Nr. PORTALSLED

Standortflexibilität und Schneeanker



Material: Stahlgestell feuerverzinkt

BESCHILDERUNG - LINK ZUM DOWNLOAD

www.schneestern.com

Smart Style! So heißt das Konzept welches sich weltweit als Regelwerk für Snowparks und Freestyle-Anlagen etabliert hat. Nach dem Motto „Freestyle – ja, Chaos – nein“ wird die Eigenverantwortung der Freestyler gefördert. Ein ähnliches System haben wir auch für artverwandte Anlagen wie die Funline entwickelt.

Mit den Schneestern Sicherheitstafeln zeigen Sie Ihren Gästen wie sie sich richtig im Snowpark & Co. verhalten und diesen smarter verlassen als sie ihn betreten haben. Sei smart – wähle Schneestern. Der Rahmen ist ein-, zwei- oder dreiteilig erhältlich; die abschließbare Open/Closed Tafel und die individuelle Präsentationstafel sind optional.

Wir sind der Meinung, Leitsysteme und Informationstafeln zur Benutzung von Action- & Fun-Infrastrukturen sollten frei von Konkurrenzdenken sein. Daher bieten wir unsere Grafiken zum freien Download an:

WWW.SCHNEESTERN.COM





EINGANGS SCHILD

Bestell-Nr. ENTRANCESIGN



Maße: 0,72 x 2,2m (b x h)

Material: Stahlrahmen feuerverzinkt mit Prallschutz verkleidet
 Branding: mit bedruckter Plane überzogen
 Zubehör: Schneeanker 0,3m hoch

OPEN/CLOSED SYSTEM

Bestell-Nr. ENTRANCESIGNOC

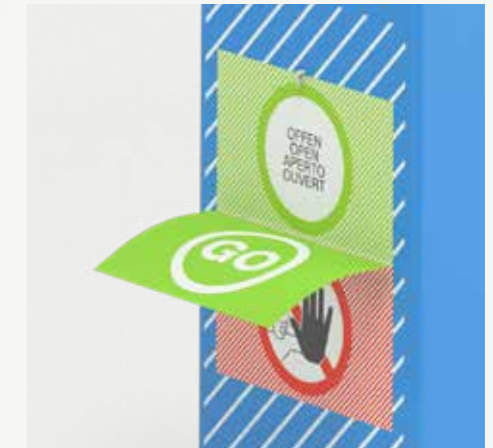

Maße: 0,40 x 0,60m (b x h)

Material: bedruckte Plane mit Verriegelungssystem, klappbar zur Anzeige des Anlagenstatus

EINGANGS-/AUSGANGSTURM

Bestell-Nr. TOWER



Maße: 1,5 x 2,5 (l x h)

Material: Stahlkonstruktion feuerverzinkt mit Prallschutz verkleidet
 Branding: mit bedruckter Plane überzogen
 inkl. vollflächigem Druck 2,5 x 1,5 m



STARTGATES

- Eingangslösung mit hohem Wiedererkennungswert und attraktivem Design
- definierter Startpunkt zum gemeinsamen Starten in einen Pistenbereich (z.B. Speedcheck, Funline etc.)
- Startgriffe zum schnellen Geschwindigkeitsaufbau
- Anzahl der Startgates für jede gewünschte Personenzahl möglich
- individuelle Form und Gestaltung möglich

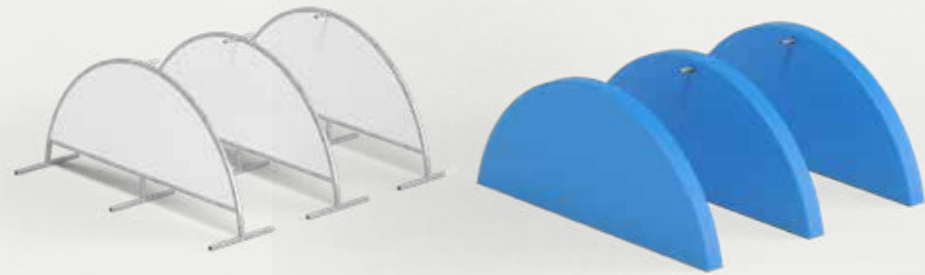
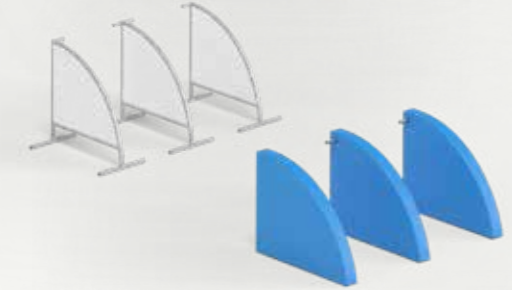

STARTGATE M (WAVE/QUARTER)

Bestell-Nr. Startgate M (Wave/Quarter)

STARTGATE L (RAINBOW)

Bestell-Nr. Startgate L (Rainbow)



Branding Beispiel



Individualisierungs Beispiel

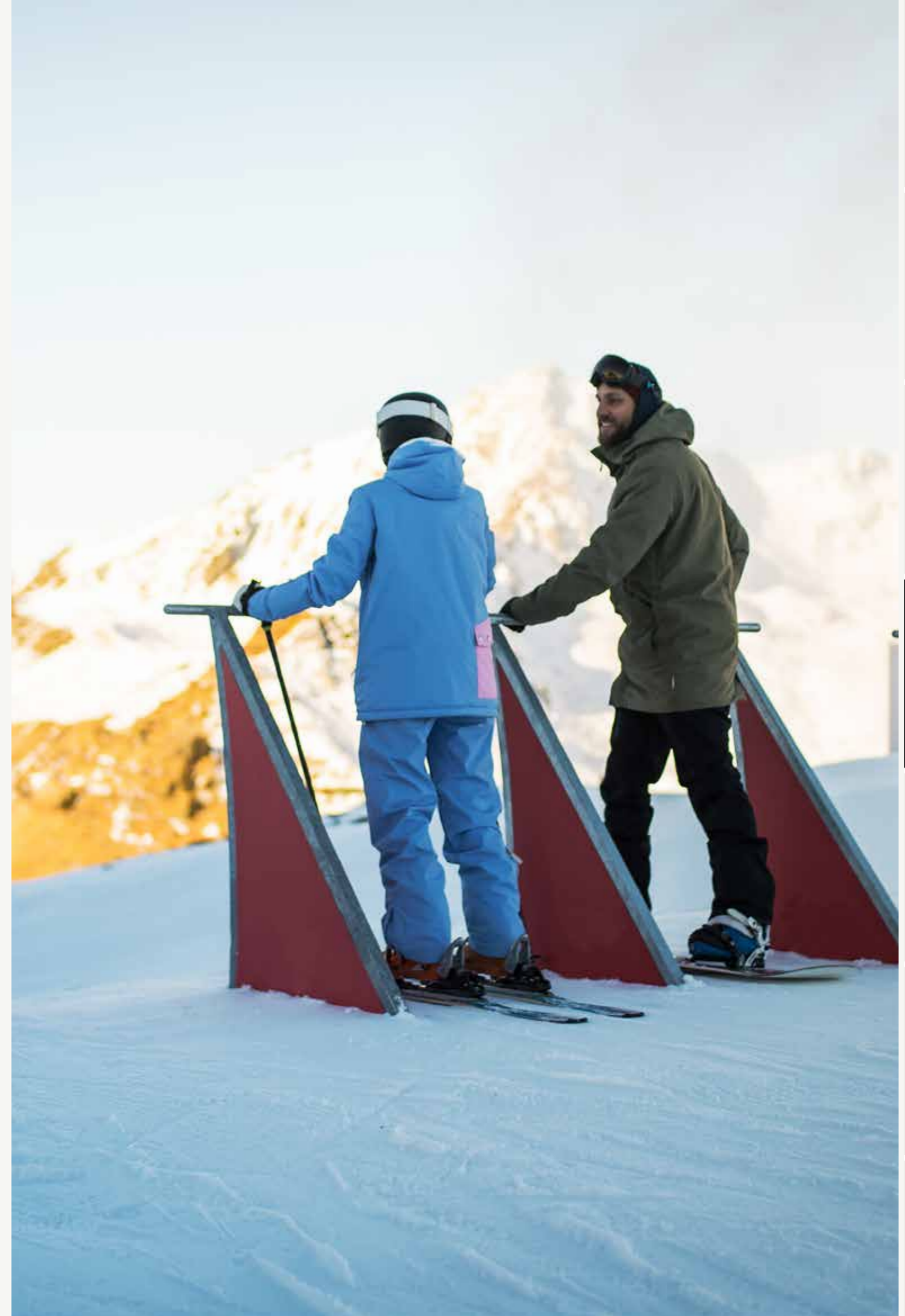



FREESTYLE- PARK

Anwendungsfall Freestylepark

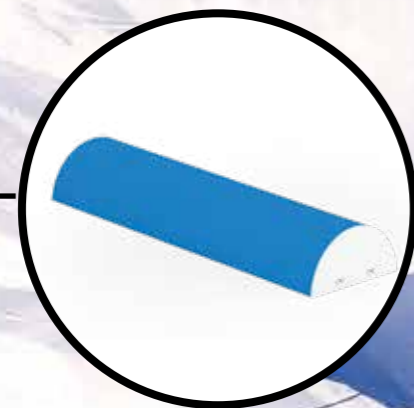

TANK TUBE



WALLRIDE
SPINE

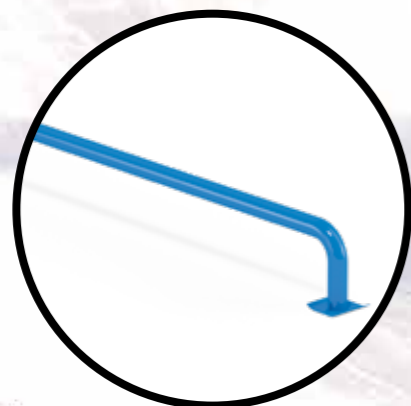

INDUSTRY FLAT



DOWN-FLAT-DOWN
MODULAR BOX



PIG PIPE FLAT

Der Freestylepark, das Zuhause des Freestyle-Wintersports! Diese Art von Infrastruktur hat eine lange Vergangenheit und ist Vorreiter von so vielen erlebnisorientierten Wintersportangeboten, die es heutzutage gibt. Keine Frage also, dass Kicker, Rails, Boxen & Co. in einem modernen Wintersportgebiet nicht fehlen dürfen. Jedoch ist Freestylepark nicht gleich Freestylepark. Abgestimmt auf die jeweiligen Zielgruppen setzt sich ein Park aus den verschiedensten Small, Medium, Hard, Jibs & Jump Elementen zusammen.

Zielgruppen:

- Kids
- Freestyle-Einsteiger
- Freestyle-Fortgeschrittene
- Freerider

Profile

Die Mischung macht's! Statten Sie Ihren Snowpark nicht nur mit gleich aussehenden Boxen oder Rails aus. Verbauen Sie Elemente mit verschiedenen Profilen und bringen Sie so Vielfalt in Ihren Park. Die Rider werden es Ihnen danken. Fast alle Schnee-

stern Obstacles sind in vier verschiedenen Profilen erhältlich, so dass Sie Obstacles für jedes Riding-Level anbieten können. Welches Obstacle in welchem Profil produziert werden kann, erkennen Sie an unseren „Profile Buttons“.



BOX



POSTBOX

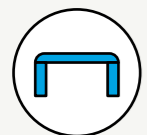

BUTTERBOX



BIG PIPE



Sicherheitsprofil

Oft kopiert und nie erreicht: Das Schneestern Safety Profile. Seit 2008 als erstes seiner Art auf dem Markt und vom TÜV Süd geprüft, verspricht unser Sicherheitsprofil ein Maximum an Sicherheit. Durch die nahtlose Verarbeitung aller Bauteile und das runde Profil ist die Punktbelastung im Falle eines Sturzes minimiert und beugt schweren Verletzungen vor.

Durch eine spezielle Fertigungstechnik können wir dieses Profil auch für runde und gebogene Obstacles verarbeiten.



KEIN STOSSEN ODER VERKANTEN

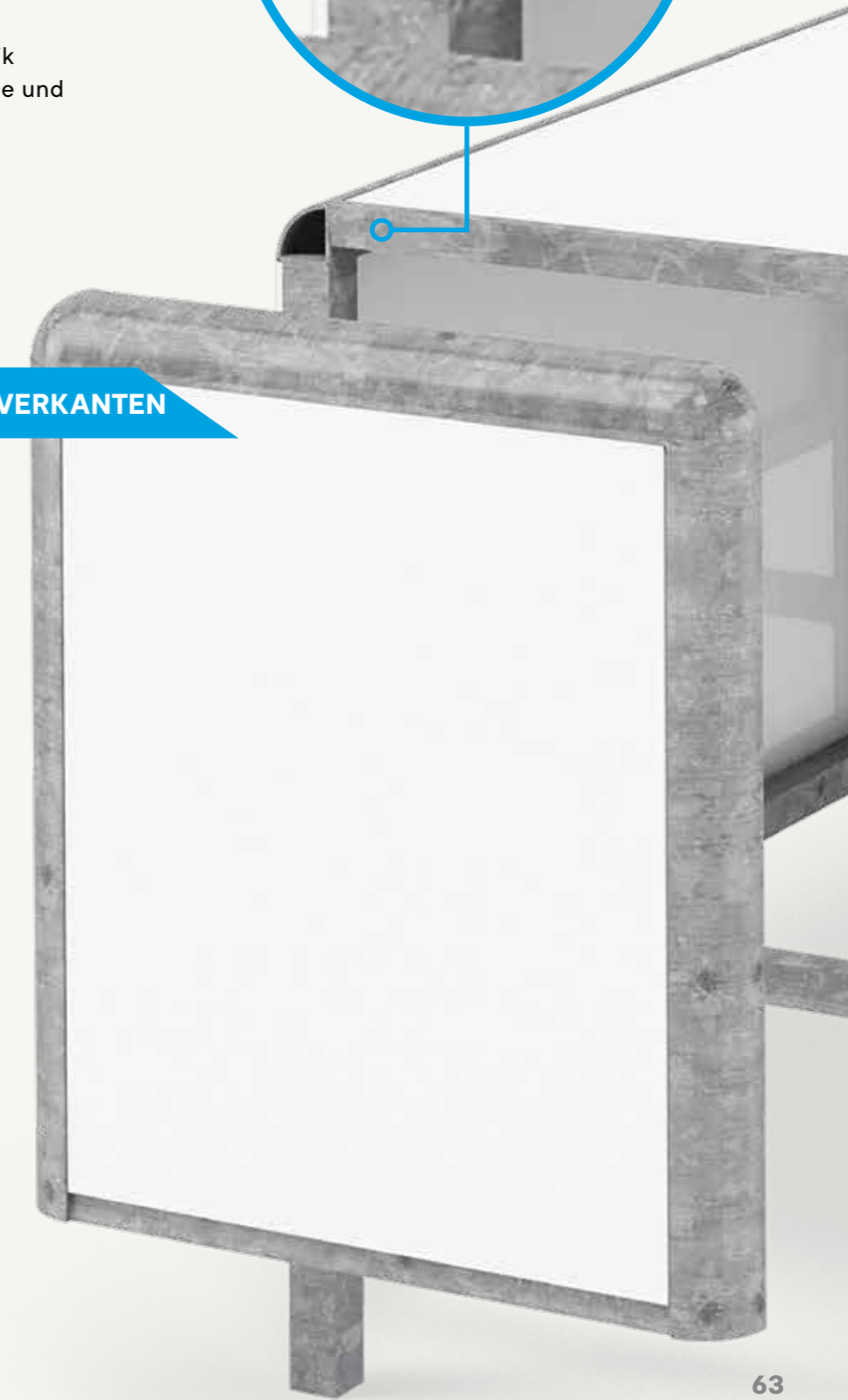
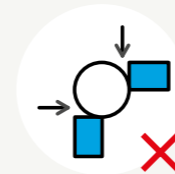
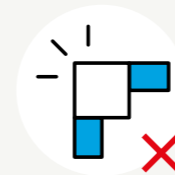

Konstruktion

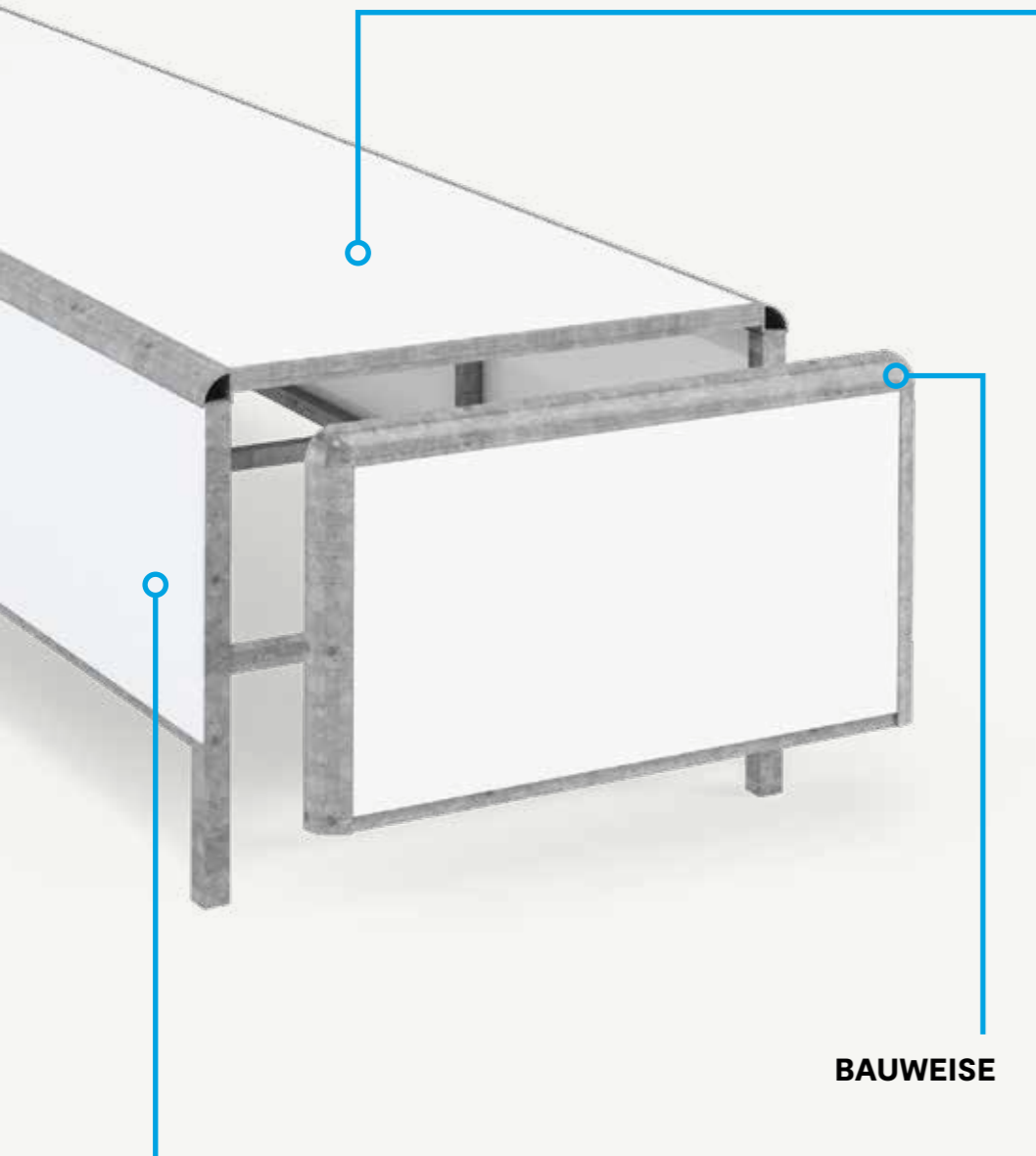

SLIDE-BELAG

Um unsere Slide-Beläge aus dem thermoplastischen Kunststoff Polyethylen (PE) so widerstandsfähig, sicher und gleitend wie möglich zu machen, werden sie unter anderem unsichtbar auf der Rückseite verschraubt. Die Oberfläche bleibt unversehrt. Durch das Schneestern Rahmenprofil werden thermische Ausdehnungen kompensiert. Beste Fahreigenschaften und höchster Sicherheitsstandard sind garantiert.

BAUWEISE

Was macht ein gutes Snowpark Obstacle aus? Wir sind der Meinung, dass ein gutes Obstacle den richtigen Mix aus Stabilität, Langlebigkeit und Sicherheit, sowie leichtes Handling für Shaper und den Fahrspaß für Rider vereinen muss. Um dies zu erreichen, entwickeln wir die Stahlkonstruktion, das Grundgerüst unserer Obstacles, ständig weiter. Für optimalen Korrosionsschutz sind alle Metallkonstruktionen feuerverzinkt oder pulverbeschichtet.

VERKLEIDUNG

Die Seitenverkleidungen aller Schneestern Rails und Boxen bestehen aus bruchfesten und splitterfreien Aluminium-Verbund-Platten. In Kombination mit dem Schneestern Sicherheitsprofil garantieren wir so ein Maximum an Sicherheit. Für leichtes Handling und einfache Montage haben wir auf jeder Seite zwei Montagedeckel hinzugefügt.

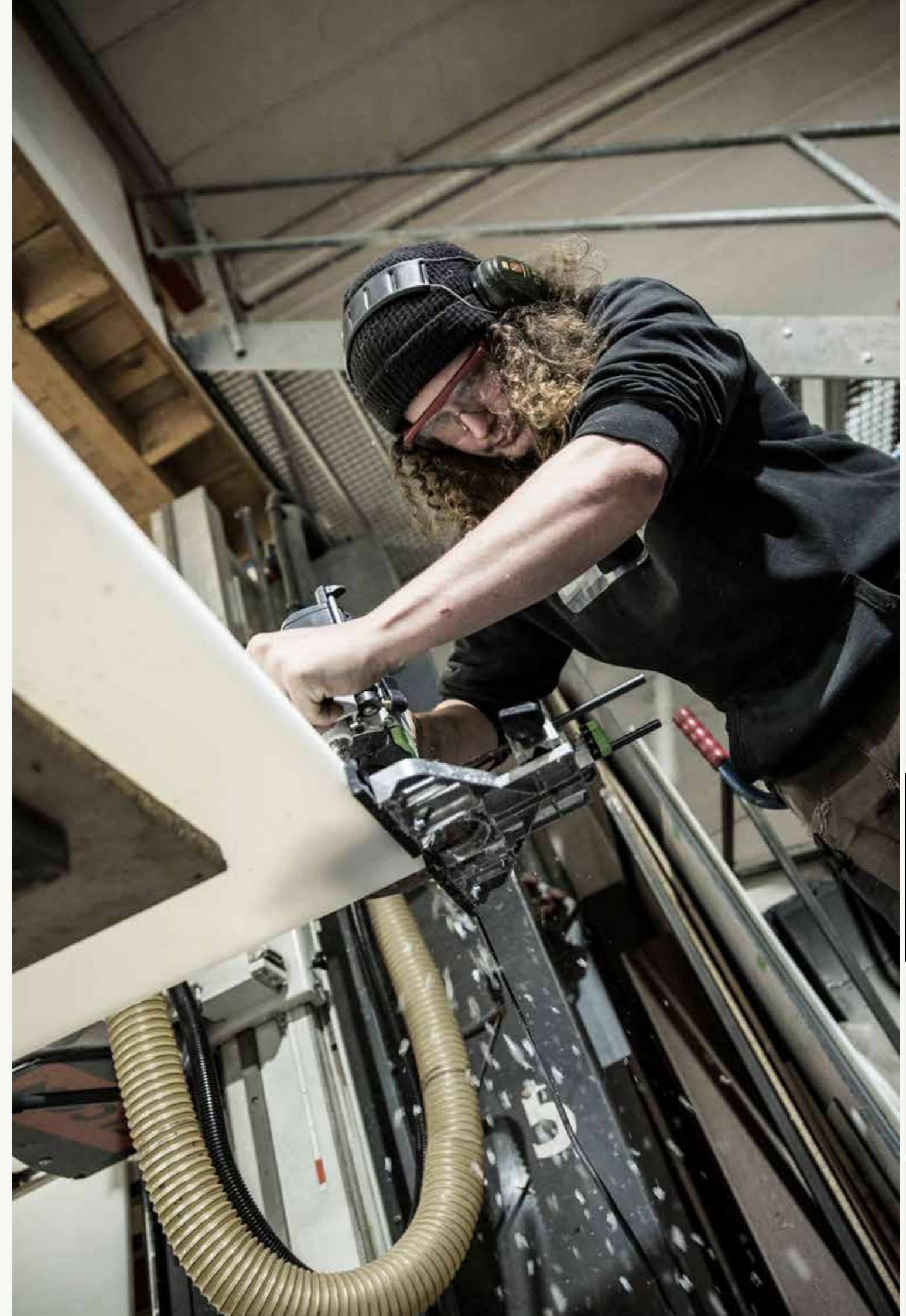

KIDS FLAT 4M

Bestell-Nr. KBFL4



Maße: 4 x 0,5 x 0,4 m (l x b x h)



Profil: One Piece Kids Box
Material: Stahlgestell feuerverzinkt
Verkleidung: 4mm Dibond - weiß - vernietet
Slide-Belag: 20mm PE - blau - von unten verschraubt



KICKERBANK

Bestell-Nr. KICKERBANK

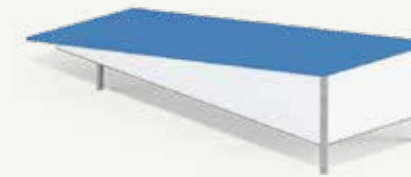

Maße: 3 x 1 x 0,5m (l x b x h)



Profil: One Piece Butter Box
Material: Stahlgestell feuerverzinkt
Verkleidung: 4mm Dibond - weiß - vernietet
Slide-Belag: 20mm PE - blau - von unten verschraubt
Sonstiges: Multifunktionelles Butter Obstacle,
Verwendung als Bank, Kicker, Butterbox, Wallride möglich

FUNLINE FLATBOX PT

Bestell-Nr. KBFL5XLPT

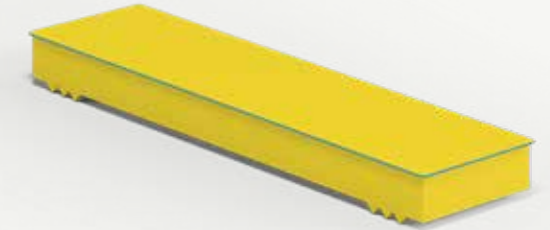

Maße: 5 x 1,3 x 0,4m (l x b x h)



Material: Stahlgestell feuerverzinkt
Verkleidung: 4mm Dibond inkl. laminiertem Digitaldruck
Slide-Belag: 19mm Playtec z.B. blau - gelb - blau
Profil: One Piece Butter Box

KIDS RAINBOW 4M

Bestell-Nr. KBRA4



Maße: 4 x 0,5 x 0,4 m (l x b x h)



Profil: One Piece Kids Box
Material: Stahlgestell feuerverzinkt
Verkleidung: 4mm Dibond - weiß - vernietet
Slide-Belag: 20mm PE - blau - von unten verschraubt

KIDS UP&DOWN 4M

Bestell-Nr. KBUD4



Maße: 4 x 0,5 x 0,4 m (l x b x h)



Profil: One Piece Kids Box
Material: Stahlgestell feuerverzinkt
Verkleidung: 4mm Dibond - weiß - vernietet
Slide-Belag: 20mm PE - blau - von unten verschraubt

FUNLINE RAINBOW PT

Bestell-Nr. KBRA5XLPT



Maße: 5 x 1,3 x 0,4m (l x b x h)



Material: Stahlgestell feuerverzinkt
Verkleidung: 4mm Dibond inkl. laminiertem Digitaldruck
Slide-Belag: 19mm Playtec z.B. blau - gelb - blau
Profil: One Piece Butter Box

FUNLINE UP&DOWN PT

Bestell-Nr. KBUD5XLPT



Detaillierte
Infos zur PT-
Oberfläche
finden Sie auf
Seite 22

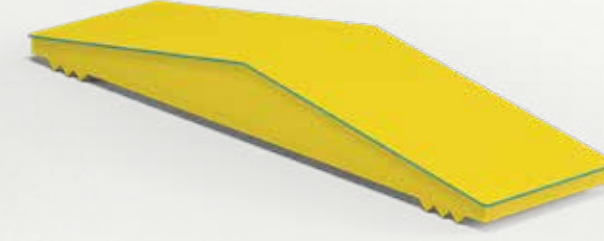

Maße: 5 x 1,3 x 0,4m (l x b x h)



Material: Stahlgestell feuerverzinkt
Verkleidung: 4mm Dibond inkl. laminiertem Digitaldruck
Slide-Belag: 19mm Playtec z.B. blau - gelb - blau
Profil: One Piece Butter Box



BUTTERBOX 6M

Bestell-Nr. OP.FL606

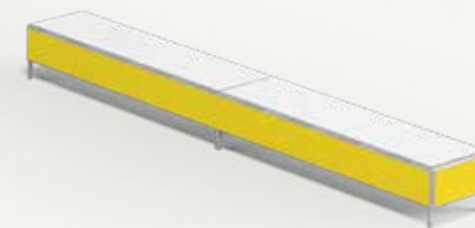

Maße: 6 x 0,4m (l x h)



Profil: One Piece Butter Box
 Material: Stahlgestell feuerverzinkt
 Verkleidung: 4mm Dibond- farbig lackiert- vernietet
 Slide Belag: 20mm PE- weiß- von unten verschraubt

KINKED BUTTERBOX 7M

Bestell-Nr. KI606

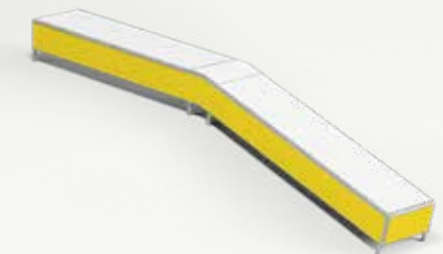

Maße: 7 x 0,4m (l x h)



Modularsystem:
 2 x Flat- Element 3m lang/ 0,4m hoch
 1 x Kinked Verbinder 16°/ 0,4m hoch
 2 x Abschlussdeckel 0,4m hoch
 Verkleidung: 4mm Dibond- farbig lackiert- vernietet

WAVE BUTTER BOX 6M

Bestell-Nr. WA606

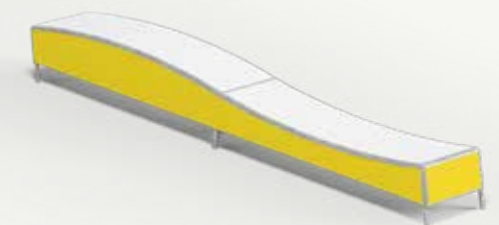

Maße: 6 x 0,4m (l x h)



Modularsystem:
 1 x mRA306- Rainbow- Element 3m lang/ 0,4m hoch
 1 x mBA306- Banana- Element 3m lang/ 0,4m hoch
 2 x mAD06- Abschlussdeckel 0,4m hoch
 Verkleidung: 4mm Dibond- farbig lackiert- vernietet



Kids Slopestyle

Paket

Was ist ein Kids Slopestyle?

Die Idee für den Kids Slopestyle entstand bei der Planung des Slopestylekurses für die Olympischen Spiele. Warum nicht eine gleichwertige Anlage für die Olympiastars von Morgen bauen? Geboren war der Kids Slopestyle – Hier geht es um jede Menge Spaß und Kinder können gemeinsam mit ihren Eltern „Freestyle-Luft“ schnuppern. Ein Snowpark, inspiriert von Olympia und gleichzeitig für die ganze Familie fahrbar.

- Sämtliche Sprünge & Hindernisse auf Kids-Niveau
- Ideale Trainingsumgebung für Kids und auch Freestyle-Einsteiger
- Top-to-bottom über verschiedenste Freestyle-Elemente ins Tal
- Orientiert sich am Design von olympischen Wettkampfkursen



TRIBÜNE

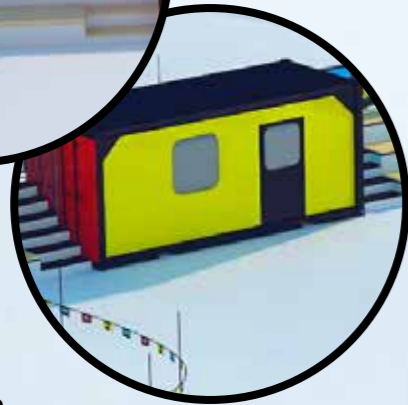

CONTAINER

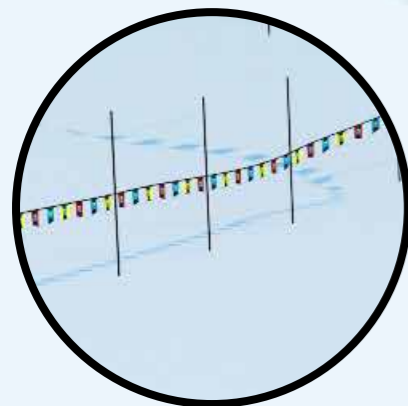

ABSPERRLEINE



KIDS FLAT 4M
Bestell-Nr. KBFL4



FUNTUBE
Bestell-Nr. FT 1/1 0,5-5



1/2 FUNTUBE
Bestell-Nr. FT 1/2 1,5-5



POSTBOX 4M
Bestell-Nr. FL407L



KIDS RAINBOW 4M
Bestell-Nr. KBRA4



KIDS UP&DOWN 4M
Bestell-Nr. KBUD4



TORBOGEN
Bestell-Nr. :ARCHWAY

POSTBOX FLAT 6M

Bestell-Nr. FL607L



Maße: 6,5 x 0,5m (l x h)



Profil: One Piece Post Box
Material: Stahlgestell pulverbeschichtet- schwarz
Verkleidung: 4mm Dibond- weiß- vernietet

POSTBOX FLAT 10M MIT POLE JAM

Bestell-Nr. FL1007L



Maße: 10 x 0,5m (l x h)



Profil: Zweiteilige Post Box
Material: Stahlgestell pulverbeschichtet- schwarz
Verkleidung: 4mm Dibond- weiß- vernietet

POST BOX KINKED 10M

Bestell-Nr. KI1007L



Maße: 10 x 0,5m (l x h)



Profil: Zweiteilige Post Box
Material: Stahlgestell pulverbeschichtet- schwarz
Verkleidung: 4mm Dibond- weiß- vernietet

POSTBOX TRANNY FINDER 8M

Bestell-Nr. TF807L



Maße: 8 x 0,5m (l x h)



Profil: Zweiteilige Post Box
Material: Stahlgestell pulverbeschichtet- schwarz
Verkleidung: 4mm Dibond- weiß- vernietet

POSTBOX DOWN FLAT DOWN 12M

Bestell-Nr. DFD1207L



Maße: 12 x 0,5 - 0,75m (l x h)



Profil: Dreiteilige Post Box
Material: Stahlgestell pulverbeschichtet- schwarz
Verkleidung: 4mm Dibond- weiß- vernietet



INDUSTRY FLAT

Bestell-Nr. INDYFLAT



Maße: 6,8 x 0,9m (l x h), 0,22m ø



Material: Stahl lackiert- alle Standard RAL Farben ohne Aufpreis machbar



INDUSTRY UP&DOWN

Bestell-Nr. INDYUPDOWN

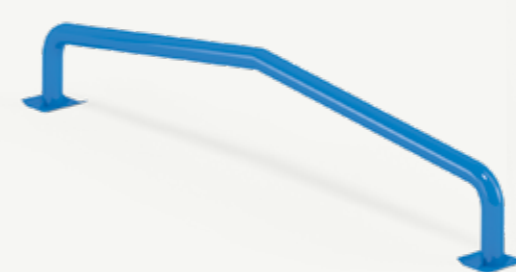

Maße: 6,8 x 0,9m (l x h), 0,22m ø



Material: Stahl lackiert- alle Standard RAL Farben ohne Aufpreis machbar

INDUSTRY ELBOW

Bestell-Nr. INDYELBOW



Maße: 6,8 x 0,9m (l x h), 0,22m ø



Material: Stahl lackiert- alle Standard RAL Farben ohne Aufpreis machbar

INDUSTRY FLAT HIGH

Bestell-Nr. INDYHIGH



Maße: 6,8 x 1,4m (l x h), 0,22m ø



Material: Stahl lackiert- alle Standard RAL Farben ohne Aufpreis machbar

INDUSTRY CANNON

Bestell-Nr. INDYCANNON



Maße: 6,4 x 0,9m (l x h), 0,22m ø



Material: Stahl lackiert- alle Standard RAL Farben ohne Aufpreis machbar

INDUSTRY S-RAIL

Bestell-Nr. INDYS



Maße: 7,8 x 0,9m (l x h), 0,22m ø



Material: Stahl lackiert- alle Standard RAL Farben ohne Aufpreis machbar



INDUSTRY RAINBOW

Bestell-Nr. INDYRAINBOWC



Maße: 6,3 x 0,5 - 1,3m (l x h), 0,22m ø



Material: Stahl lackiert- alle Standard RAL Farben ohne Aufpreis machbar

INDUSTRY RAINBOW HIGH

Bestell-Nr. INDYRAINBOWBRAND



Maße: 6,3 x 0,9 - 1,5m (l x h), 0,22m ø



Material: Stahl lackiert- alle Standard RAL Farben ohne Aufpreis machbar

INDUSTRY FLAT DOWN

Bestell-Nr. INDYKINKED

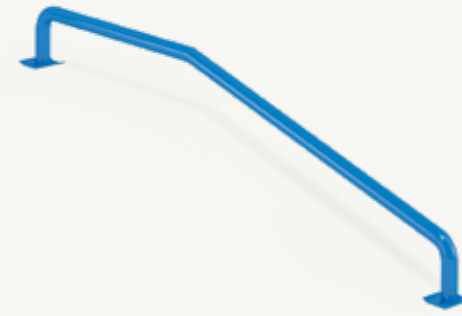

Maße: 8,8 x 0,9m (l x h), 0,22m ø



Material: Stahl lackiert- alle Standard RAL Farben ohne Aufpreis machbar

INDUSTRY DOWN FLAT

Bestell-Nr. INDYDONKEY



Maße: 7,8 x 0,9m (l x h), 0,22m ø



Material: Stahl lackiert- alle Standard RAL Farben ohne Aufpreis machbar

INDUSTRY TRANNY FINDER

Bestell-Nr. INDYCURVED



Maße: 8 x 0,9m (l x h), 0,22m ø



Material: Stahl lackiert- alle Standard RAL Farben ohne Aufpreis machbar

INDUSTRY CURVED

Bestell-Nr. INDYCURVED



Maße: 6,3 x 0,9m (l x h), 0,22m ø



Material: Stahl lackiert- alle Standard RAL Farben ohne Aufpreis machbar



INDUSTRY WATERFALL

Bestell-Nr. INDYWATERFALL



Maße: 10 x 1,1 (l x h), 0,22m ø



Material: Stahl lackiert- alle Standard RAL Farben ohne Aufpreis machbar
Seitenverkleidung: Dibond 4mm- weiß- vernietet
Branding mit laminierten Digitaldruck möglich

FUNTUBE 0,5MØ

Bestell-Nr. FT 1/1 0,5-5



Maße: 5m lang, 0,5m ø



Material: PE
Standardfarbe: hellblau
Zubehör: inkl. Abschlussdeckeln und Tragegriffen

HOVERTUBE

Bestell-Nr. HT5

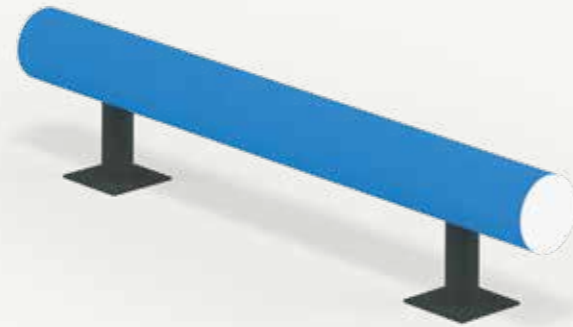

Maße: 5m lang, 1,25m hoch, 0,5m ø, 1-teilig



Material: PE
Standardfarbe: hellblau
Zubehör: inkl. Weißen Abschlussdeckeln, schwarzen Stehern und weißen Schneeankern

1/2 FUNTUBE 1,5MØ

Bestell-Nr. FT 1/2 1,5-5



Maße: 5m lang, 1,5m ø



Material: Halbiertes PE Rohr
Standardfarbe: hellblau
Zubehör: inkl. Abschlussdeckeln und Tragegriffen

TANK TUBE

Bestell-Nr. FT 1/1 1,8-4

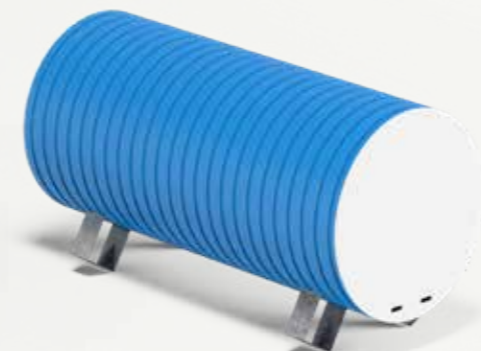

Maße: 4m lang, 1,8m ø



Material: PE
Standardfarbe: hellblau
Zubehör: inkl. Abschlussdeckeln und Tragegriffen



One Piece

Endless Possibilities.

Schlichtheit, einfaches Handling und werkzeugfreie Montage erfreuen die Snowpark Shaper; Unkompliziertheit und unendlich viele Trick-Variationen erfreuen die Rider. „Ready to shred“ – aus einem Guss gefertigt, müssen Sie unsere One-Piece-Elemente nur aufstellen und los geht's!

Maße: Standardlänge: 6 m



BOX

Maße: 6 x 0,5m (l x h)
 Profil: One Piece Box
 Material: Stahlgestell feuerverzinkt
 Verkleidung: 4mm Dibond- weiß- vernietet
 Slide Belag: 20mm PE- weiß- von unten verschraubt



BUTTERBOX

Maße: 6 x 0,4m (l x h)
 Profil: One Piece Butter Box
 Material: Stahlgestell feuerverzinkt
 Verkleidung: 4mm Dibond- weiß- vernietet
 Slide Belag: 20mm PE- weiß- von unten verschraubt



BIG PIPE

Maße: 6 x 0,5m (l x h)
 Profil: One Piece Big Pipe
 Material: Stahlgestell pulverbeschichtet- schwarz
 Verkleidung: 4mm Dibond- weiß- vernietet



Modular

Das Original!

Als erstes und bis heute einziges seiner Art funktioniert das Schneestern Modular System zwischen allen Rail- und Box-Profilen. Alle Module können miteinander kombiniert werden. Dieses System kennt keine Grenzen, nur ihre Vorstellungskraft!

Maße: Standard-Verkleidungshöhe: 0,5 m
 Weitere mögliche Höhen: 0,75m & 1,5 m

⊕ VORTEILE

- Individuelles Snowpark Design
- Alle Module kombinierbar
- Absolute Gestaltungsfreiheit
- Einfaches Handling
- Flexibel erweiterbar
- Unproblematischer Austausch beschädigter Elemente



One Piece

QUERSCHNITTE (verfügbar mit den unten aufgeführten Formen)



bei Box
Best.-Nr.: 605L
einsetzen für XXX



bei Butterbox
Best.-Nr.: 606
einsetzen für XXX



bei Big Pipe
Best.-Nr.: 603L
einsetzen für XXX

RAINBOW

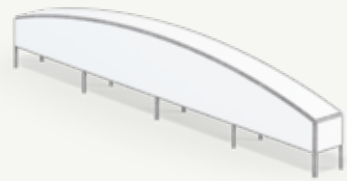

6m Best.-Nr.: OP-RAXXX

FLAT

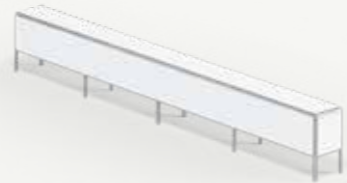

6m Best.-Nr.: OP-FLXXX
8m Best.-Nr.: OP-FLXXX

WAVE



6m Best.-Nr.: OP-WAXXX

UP & DOWN

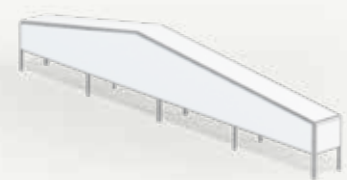

6m Best.-Nr.: OP-UDXXX

ELEPHANT



6m Best.-Nr.: OP-ELXXX

DOWN FLAT

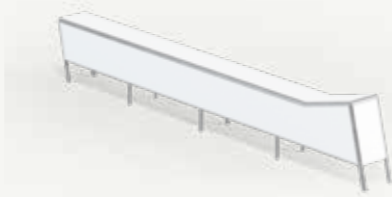

6m Best.-Nr.: OP-DFXXX

CURVED



6m Best.-Nr.: OP-CXXX

Modular

FORMEN (verfügbar mit unten aufgeführten Objekten)



Box Best.-Nr.:
05 einsetzen für XX



Butterbox Best.-Nr.:
06 einsetzen für XX



Rail Best.-Nr.:
03 einsetzen für XX

FLAT



1m Best.-Nr.: mFL1XXL
3m Best.-Nr.: mFL3XXL
4m Best.-Nr.: mFL4XXL

RAINBOW



3m Best.-Nr.: mRA3XXL
4m Best.-Nr.: mRA4XXL

BANANA

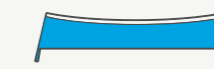

3m Best.-Nr.: mBA3XXL
4m Best.-Nr.: mBA4XXL

SOFTBOX



3m Best.-Nr.: mS03XXL

CURVED



4m Best.-Nr.: mC403L

UP ELEMENT



3m Best.-Nr.: mUD3XXL

KINKED VERBINDER



Best.-Nr.: mVK16XXL

REVERSIBLE VERBINDER



Best.-Nr.: mVKW16XXL

DOUBLE KINKED VERBINDER

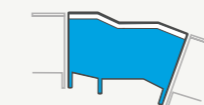

2m Best.-Nr.: mVDK16XXL

ELBOW VERBINDER



Best.-Nr.: mVEXXL

CLOSE OUT VERBINDER



Best.-Nr.: mVE90XXL

POLE JAM COVER



Best.-Nr.: mADPJXXL

STEP VERBINDER



Best.-Nr.: mVSXXL

COVER



Best.-Nr.: mADXXL

One Piece



Modular

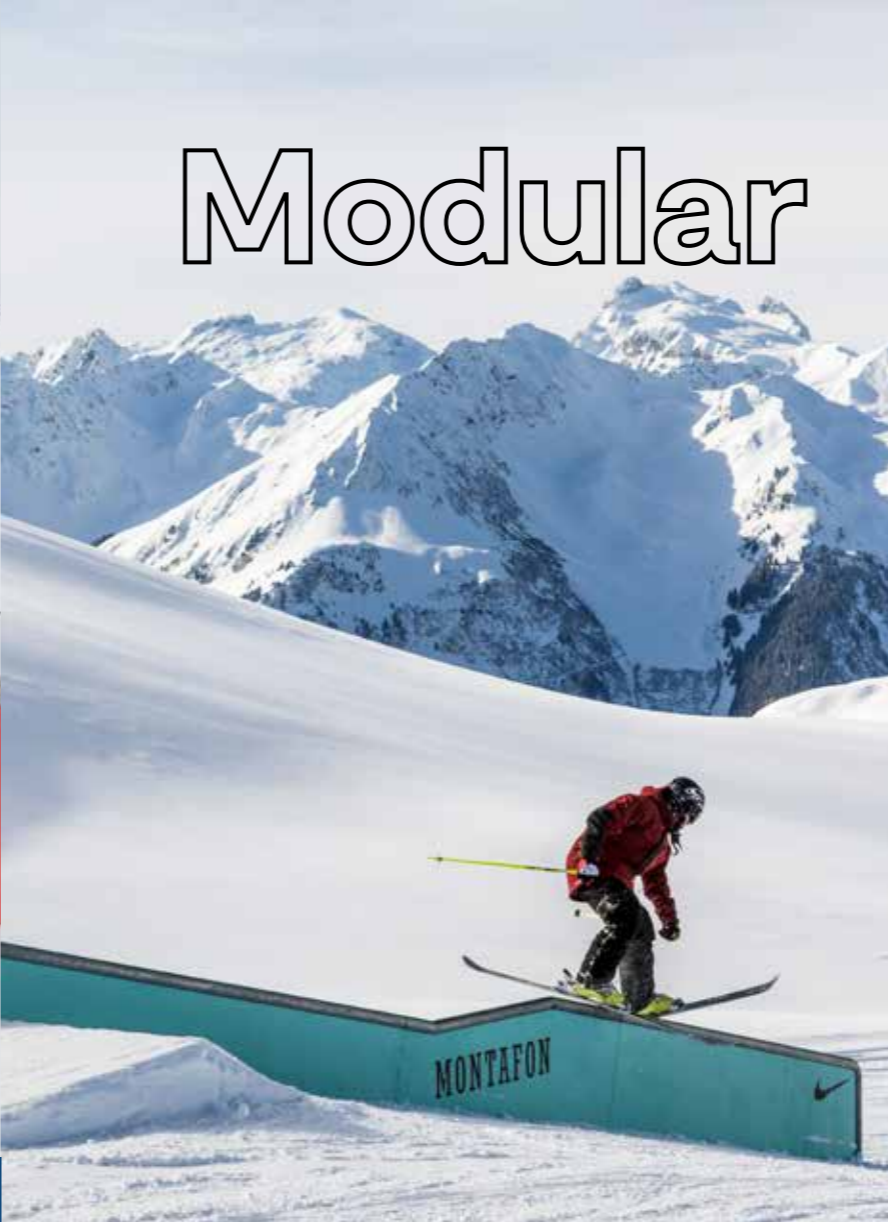

Obstacles for Skischools

Funline

Attraction

Freestylepark

Add Ons

WALLRIDE 6M

Bestell-Nr. WR6



Maße: 6 x 2m (l x h), zweiteilig



Material: Stahlgestell feuerverzinkt
Verkleidung: 4mm Dibond - weiß, 1,5mm Blech- vernietet
Slide-Belag: 15mm PE- weiß- von innen verschraubt

WALLRIDE 6M XL

Bestell-Nr. WR6XL

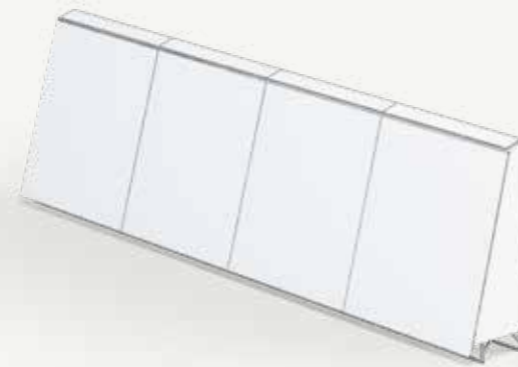

Maße: 6 x 3m (l x h), vierteilig



Material: Stahlgestell feuerverzinkt
Verkleidung: 4mm Dibond - weiß, 1,5mm Blech- vernietet
Slide-Belag: 15mm PE- weiß- von innen verschraubt

WALLRIDE SPINE 3M PE

Bestell-Nr. WS3



Maße: 3 x 2,4 x 1,1m (l x b x h), einteilig



Material: Stahlgestell feuerverzinkt
Verkleidung: 4mm Dibond- weiß- vernietet
Slide-Belag: 15mm PE- weiß- von innen verschraubt
Zubehör: inkl. Kufen für leichtes Handling im Schnee, inkl. 4m Industry Rail Coping

WALLRIDE SPINE 6M PE

Bestell-Nr. WS6

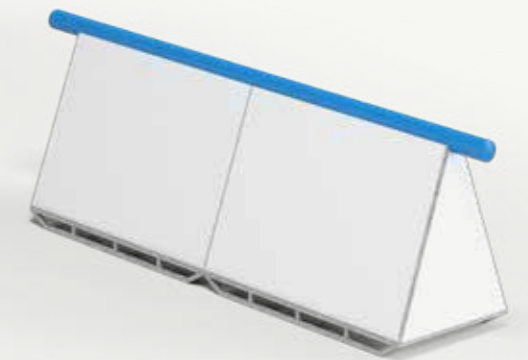

Maße: 6 x 2,4 x 1,1m (l x b x h), zweiteilig



Material: Stahlgestell feuerverzinkt
Verkleidung: 4mm Dibond- weiß- vernietet
Slide-Belag: 15mm PE- weiß- von innen verschraubt
Zubehör: inkl. Kufen für leichtes Handling im Schnee, inkl. 7m Industry Rail Coping



WALLRIDE SPINE 3M BEDRUCKT

Bestell-Nr. WS3SKG



Maße: 3 x 2 x 1,2m (l x b x h), einteilig



Material: Stahlgestell feuerverzinkt
Verkleidung: 4mm Dibond- weiß- vernietet
Slide-Belag: SKG- bedruckt- auf Unterkonstruktion geklebt
Zubehör: inkl. Kufen für leichtes Handling im Schnee, inkl. 4m Industry Rail Coping

WALLRIDE SPINE 6M BEDRUCKT

Bestell-Nr. WS6SKG

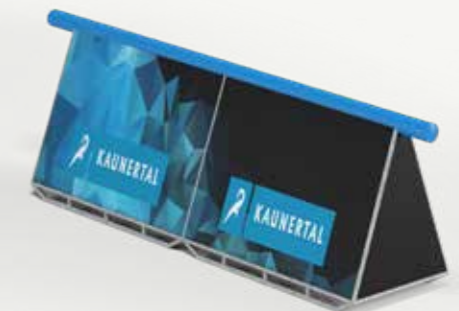

Maße: 6 x 2 x 1,2m (l x b x h), zweiteilig



Material: Stahlgestell feuerverzinkt
Verkleidung: 4mm Dibond- weiß- vernietet
Slide-Belag: SKG- bedruckt- auf Unterkonstruktion geklebt
Zubehör: inkl. Kufen für leichtes Handling im Schnee, inkl. 7m Industry Rail Coping

SLOPE WALLRIDE

Bestell-Nr. SWR6

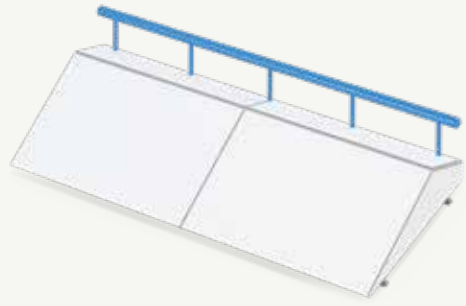

Maße: 6 x 2 m (l x h), dreiteilig



Material: Stahlgestell feuerverzinkt
Verkleidung: 4mm Dibond - weiß- vernietet
Slide-Belag: 15mm PE- weiß- von innen verschraubt
Zubehör: inkl. Kufen für leichtes Handling im Schnee,
inkl. 6 m Coping Rail

CURVED WALLRIDE

Bestell-Nr. WRC6

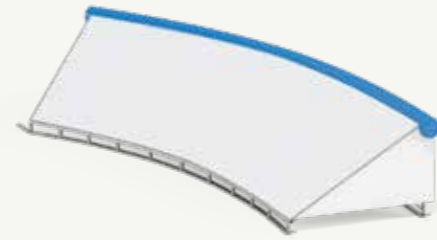

Maße: 6 x 1,5 x 2m (l x h x t), zweiteilig



Material: Stahlgestell feuerverzinkt
Verkleidung: 4mm Dibond - weiß- vernietet
Slide-Belag: 15mm PE- blau- von innen verschraubt
Zubehör: Curved Industry Coping-Rail- lackiert

BATTLESHIP

Bestell-Nr. BATTLESHIP



Maße: 9 x 3,4 x 1,5 (l x b x h), 5-teilig



Profil: Big Pipe on top
Material: Stahlgestell feuerverzinkt
Slide Belag: PE- weiß- von innen verschraubt, Front mit
4mm Dibond verkleidet- weiß
Variante mit Slide Belags Branding: 14.070,- €

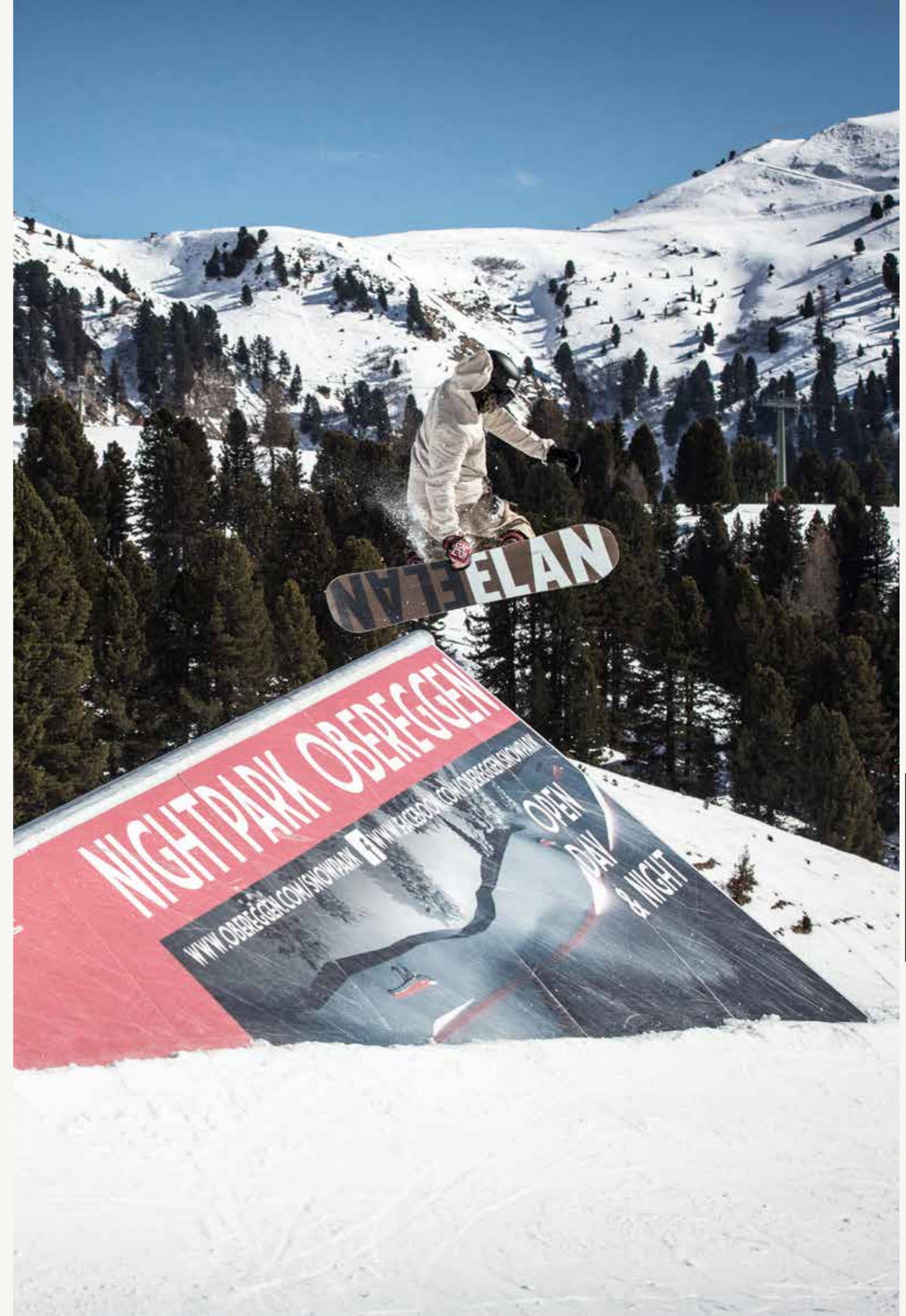

COUCHBOX 4M

Bestell-Nr. BFR4

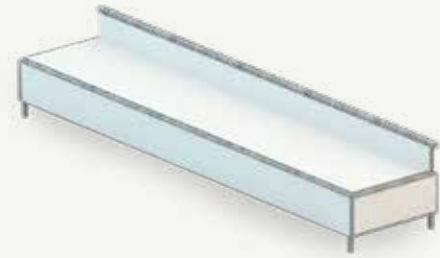

Maße: 4 x 0,75 x 0,55m (l x b x h)



Profil: One Piece Butter Box und Big Pipe
Material: Stahlgestell feuerverzinkt
Verkleidung: beidseitig 4mm Dibond- weiß- vernietet
Slide-Belag: 20mm PE weiß- blind verschraubt

COUCHBOX MIT BANK 6M

Bestell-Nr. BFR6



Maße: 6 x 0,75 x 0,55m (l x b x h)



Profil: One Piece Butter Box und Big Pipe
Material: Stahlgestell feuerverzinkt
Verkleidung: beidseitig 4mm Dibond- weiß- vernietet
Slide-Belag: 20mm PE weiß- blind verschraubt

DANCEFLOOR 3M

Bestell-Nr. DANCEFLOOR3



Maße: 3 x 1,5 x 0,4m (l x b x h)



Profil: One Piece Butter Box und Big Pipe
Material: Stahlgestell feuerverzinkt
Verkleidung: beidseitig 4mm Dibond- weiß- vernietet
Slide-Belag: 20mm PE weiß- blind verschraubt

DANCEFLOOR 6M

Bestell-Nr. DANCEFLOOR6



Maße: 6 x 1,5 x 0,4m (l x b x h)



Profil: One Piece Butter Box und Big Pipe
Material: Stahlgestell feuerverzinkt
Verkleidung: beidseitig 4mm Dibond- weiß- vernietet
Slide-Belag: 20mm PE weiß- blind verschraubt

BUTTERBOX MIT RAIL ELEFANT

Bestell-Nr. BEFR8



Maße: 8 x 0,75 x 0,55m (l x b x h)



Profil: One Piece Butter Box und Big Pipe
Material: Stahlgestell feuerverzinkt
Verkleidung: beidseitig 4mm Dibond- weiß- vernietet
Slide-Belag: 20mm PE weiß- blind verschraubt

BUTTERBOX MIT RAIL KINKED

Bestell-Nr. BKIR8



Maße: 8 x 0,75 x 0,55m (l x b x h)



Profil: One Piece Butter Box und Big Pipe
Material: Stahlgestell feuerverzinkt
Verkleidung: beidseitig 4mm Dibond- weiß- vernietet
Slide-Belag: 20mm PE weiß- blind verschraubt

MULTIBOX

Bestell-Nr. MULTIBOX5



Maße: 5 x 0,5m (l x h)



Profil: Flat Box, schräge Butter Box, Industry Flat Rail
Material: Stahl feuerverzinkt
Verkleidung: 4mm Dibond weiß, vernietet
Slide-Belag: 20mm PE weiß, blind verschraubt

SLOPEBOX

Bestell-Nr. SLOPEBOX6

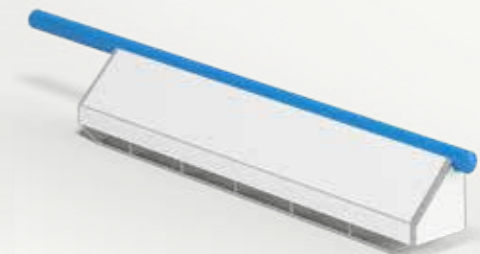

Maße: 5 x 0,5m (l x h)



Profil: schräge Butter Box, Industry Flat Rail
Material: Stahl feuerverzinkt
Verkleidung: 4mm Dibond weiß, vernietet
Slide-Belag: 20mm PE weiß, blind verschraubt

JERSEY BARRIER

Bestell-Nr. JERSEY3



Maße: 3 x 1,1 x 1,1m (l x b x h)



Profil: One Piece Box 0,2m breit
Material: Stahlgestell feuerverzinkt
Verkleidung: beidseitig Siebdruckplatten lackiert
Slide-Belag: 20mm PE- weiß- von unten verschraubt

LONDON GAP JERSEY BARRIER

Bestell-Nr. LGJERSEY3

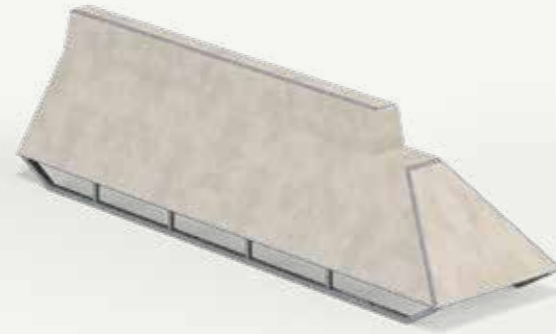

Maße: 4,1 x 1,1 x 1,1m (l x b x h)



Profil: One Piece Box 0,2m breit
Material: Stahlgestell feuerverzinkt
Verkleidung: beidseitig Siebdruckplatten lackiert
Slide-Belag: 20mm PE- weiß- von unten verschraubt

CURVED BOX 6 UND 9M

Bestell-Nr. C605L / C905L



Maße: 6 (bzw. 9) x 0,5m (l x h)



Profil: zwei(bzw. drei) teilige Box
Material: Stahlgestell feuerverzinkt
Verkleidung: außen 4mm Dibond weiß- vernietet, innen 1,5mm Blech- lackiert- weiß

S BOX/ RAIL 12M

Bestell-Nr. S1205L / S1203L

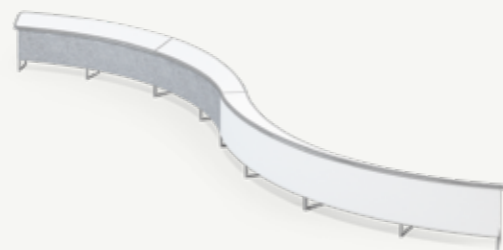

Maße: 12 x 0,5m (l x h)



Profil: vierteilige Box
Material: Stahlgestell feuerverzinkt
Verkleidung: außen 4mm Dibond weiß- vernietet, innen 1,5mm Blech- lackiert- weiß

Profil: vierteiliges Big Pipe Rail
Material: Stahlgestell pulverbeschichtet- schwarz
Verkleidung: außen 4mm Dibond- weiß- vernietet, innen 1,5mm Blech- lackiert- weiß



WATERFALL

Bestell-Nr. WF1003L



Maße: 10 x 0,5 (l x h)



Profil: zweiteiliges Big Pipe Rail
Material: Stahlgestell pulverbeschichtet- schwarz
Verkleidung: beidseitig 4mm Dibond- weiß- vernietet

QUAD KINKED

Bestell-Nr. QK1003L



Maße: 10 x 0,5 (l x h)



Profil: zweiteiliges Big Pipe Rail
Material: Stahlgestell pulverbeschichtet- schwarz
Seitenverkleidung: beidseitig 4mm Dibond- weiß- vernietet

TANK FLAT

Bestell-Nr. TANK3/ TANK6/ TANK9



Maße: 3 (bzw. 6 oder 9) x 0,6m (l x ø)



Material: lackierter Stahl- alle Standard RAL Farben ohne
Aufpreis machbar
Zubehör: inkl. Kufen für leichtes Handling im Schnee

TANK KINKED (DREHBAR)

Bestell-Nr. FDTANK7



Maße: 7 x 0,6m (l x ø)



Material: lackierter Stahl- alle Standard RAL Farben ohne
Aufpreis machbar
Zubehör: inkl. Kufen für leichtes Handling im Schnee

TANK DOUBLE KINKED

Bestell-Nr. DFDTANK9



Maße: 9 x 0,6m (l x ø)



Material: lackierter Stahl- alle Standard RAL Farben ohne
Aufpreis machbar
Zubehör: inkl. Kufen für leichtes Handling im Schnee





PEAK

Bestell-Nr. PEAK



Maße: 2,5 x 2,5m (h x ø), Einteilige Stahl Pyramide/ Kegel

Material: lackierter Stahl- alle Standard RAL Farben ohne Aufpreis machbar
Zubehör: inkl. Kufen für leichtes Handling im Schnee

LOLLIPOP

Bestell-Nr. LOLLIPOP



Maße: 3m hoch, Kugel 1m , Zweiteilige Jibkugel auf Stiel

Material: Stahlgestell feuerverzinkt, Kugel: GFK lackiert
Farbe Kugel: alle Standard RAL Farben ohne Aufpreis machbar

SCOOP

Bestell-Nr. SCOOP



Maße: Kugel 1m ø, Zweiteilige Jibkugel auf Füßen

Material: Stahl feuerverzinkt, Kugel: GFK lackiert
Farbe Kugel: alle Standard RAL Farben ohne Aufpreis machbar

MUSHROOM

Bestell-Nr. MUSH2



Stahl Jib-Kuppel 2m Durchmesser

Farbe: alle Standard RAL Farben ohne Aufpreis machbar



STUFEN

Bestell-Nr. STAIRS



Maße: 4 x 1,25m (l x b)

Material: Holzkonstruktion, farbige Lackierung, mit schwarzem PE Kantenschutzprofil an Stufenkanten

FLAT BRIDGE

Bestell-Nr. SPFLBRIDGE

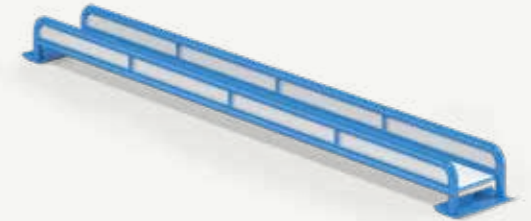

Maße: 8 x 0,85 x 1m (l x b x h)



Profil: One Piece Big Pipe Bridge
 Material: Stahlgestell lackiert- alle Standard RAL Farben ohne Aufpreis machbar
 Verkleidung: Polycarbonat
 Slide-Belag: 20mm PE- weiß- von unten verschraubt

RAINBOW BRIDGE

Bestell-Nr. SPRABRIDGE

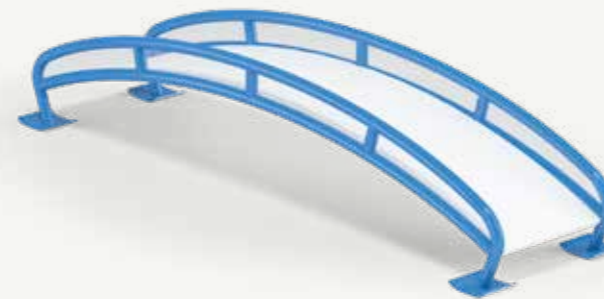

Maße: 8 x 0,85 x 1m (l x b x h)



Profil: One Piece Big Pipe Bridge
 Material: Stahlgestell lackiert- alle Standard RAL Farben ohne Aufpreis machbar
 Verkleidung: Polycarbonat
 Slide-Belag: 20mm PE- weiß- von unten verschraubt

AFRAME BRIDGE

Bestell-Nr. SPAFBRIDGE

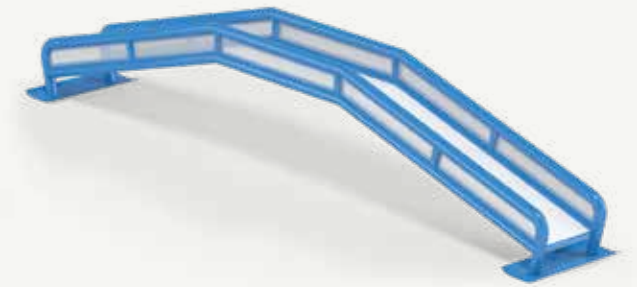

Maße: 8 x 0,85 x 1m (l x b x h)



Profil: One Piece Big Pipe Bridge
 Material: Stahlgestell lackiert- alle Standard RAL Farben ohne Aufpreis machbar
 Verkleidung: Polycarbonat
 Slide-Belag: 20mm PE- weiß- von unten verschraubt

Custom Made

Sie wollen Ihr Action Sport-Angebot individuell präsentieren? Dann tun Sie das doch am besten mit unseren Produkten und setzen Sie Ihr Wintersportgebiet mit unseren individuell gestaltbaren Obstacles neu in Szene. Wir ermöglichen eine breite Palette an individuelln Brandings, Produkten, etc. die perfekt auf Ihre Zielgruppen und Ihr Image zugeschnitten sind.

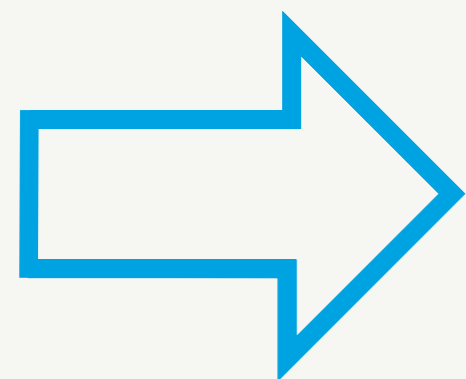

**Ihr
individuelles
Schneestern
Produkt**

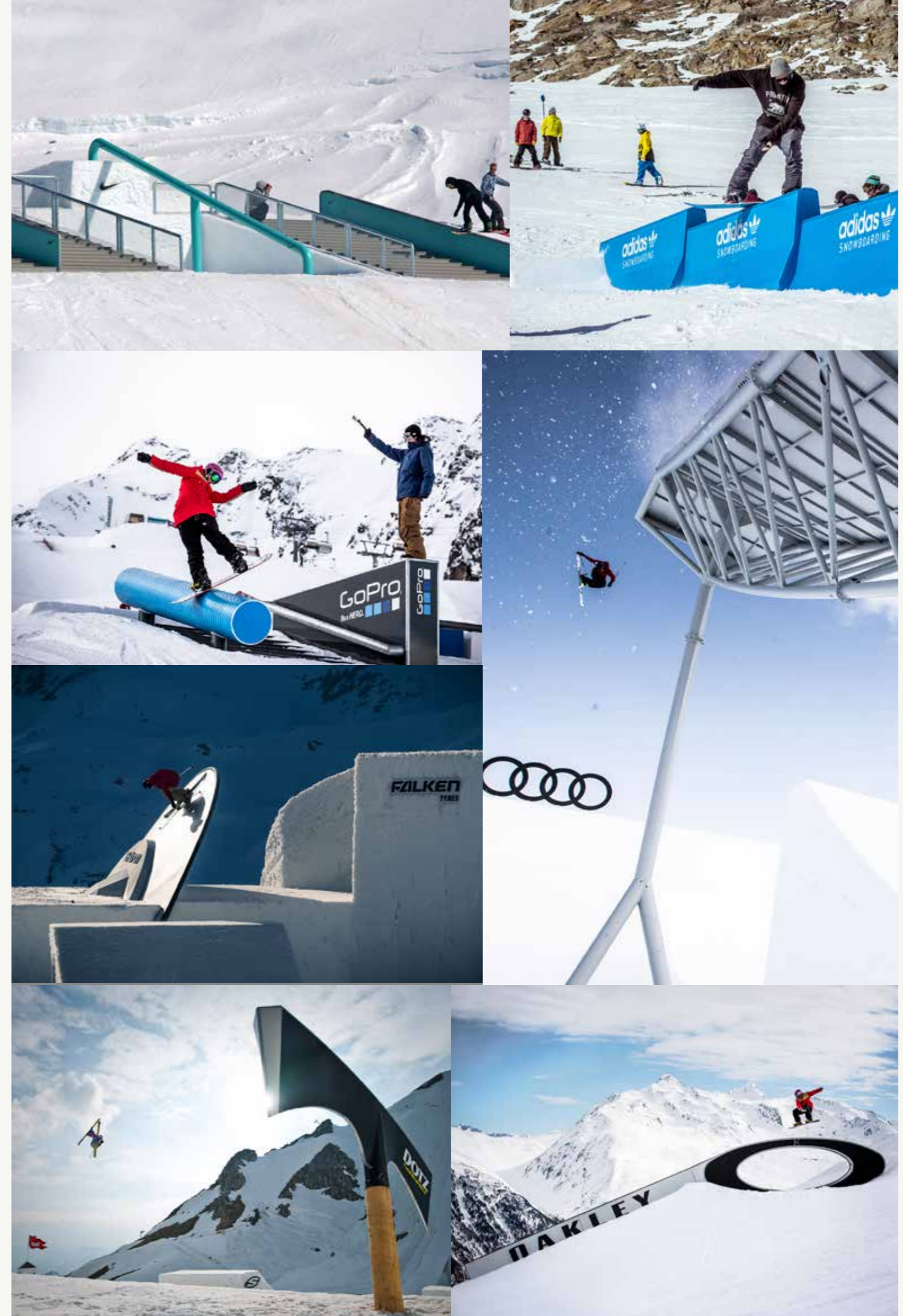

Obstacles for Skischools

Funline

Attraction

Freestylepark

Add Ons

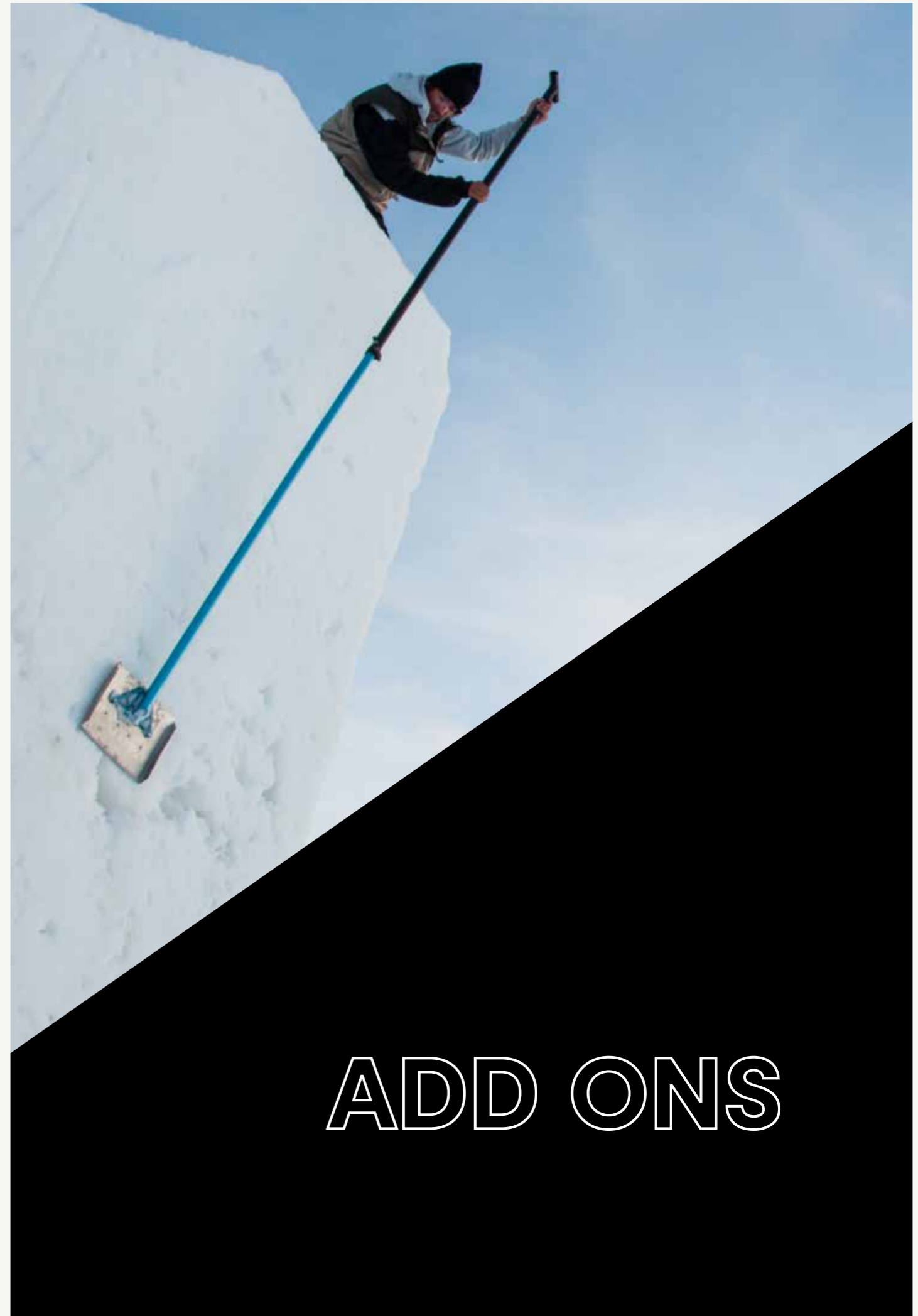
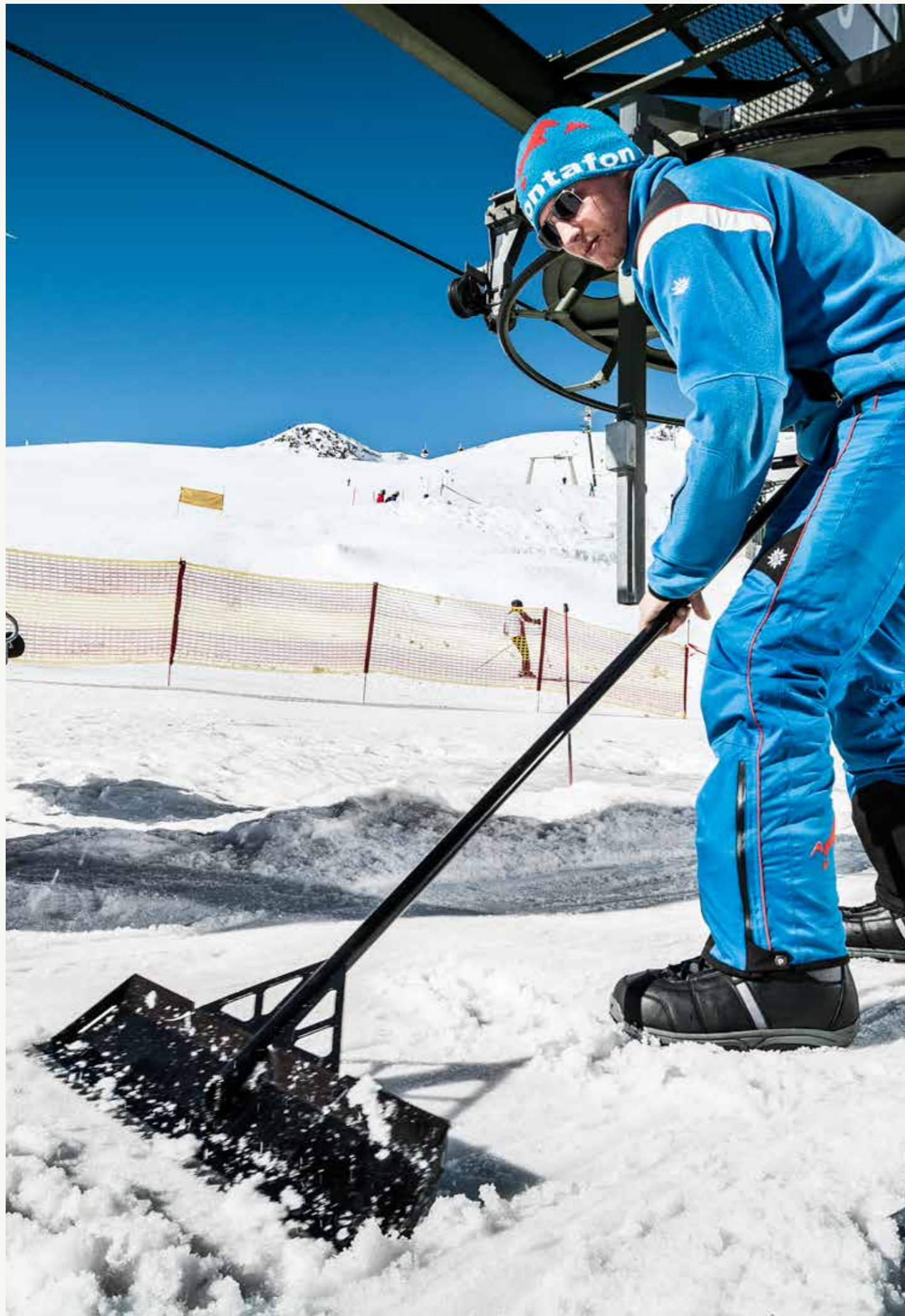

ADD ONS

PARK SHAPER



Maße: 1,8 x 0,65m (l x b)

Material: verwindungssteife Konstruktion aus rostfreiem Edelstahl, präzisionsgelasert und pulverbeschichtet
Extras: Blatt inkl. Seitenwangen für besseren Schneetransport, Stiel mit T-Griff

VERTSHOVEL



Länge: 2,15 – 4 x 0,3m (l x b)

Material: Shaper-Blatt aus rostfreiem Edelstahl, Stiel und Griff aus Aluminium- eloxiert
Extras: CNC gefräste Schneide, großes Schaufelblatt für präzise Konturschnitte

TRANSPORTER



Maße: 1,80 x 0,76 m (l x b)

Material: Shaper-Blatt aus rostfreiem Edelstahl, Stiel und Griff aus Aluminium- eloxiert
Extras: CNC gefräste Schneide, großes Schaufelblatt um viel Schnee zu bewegen

VERTSHOVEL MIT GELENK

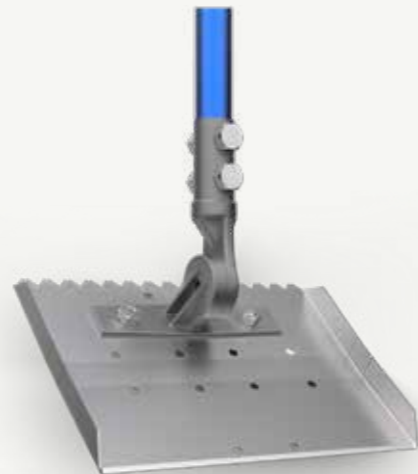

Länge: 2,15 – 4 x 0,3m (l x b)

Material: Shaper-Blatt aus rostfreiem Edelstahl, Stiel und Griff aus Aluminium - eloxiert
Extras: Fresno-Gelenk mit Schnellspanner zum Verstellen des Schneideblattwinkels, CNC gefräste Schneide, großes Schaufelblatt um viel Schnee zu bewegen



Branding

Aufkleber drauf und gut ist! Natürlich nicht! Branding bedeutet bei uns, dass wir Ihnen je nach Wunsch und Budget ganz individuell die verfügbaren Werbeflächen auf den Obstacles nutzbar machen. Dafür können die verschiedensten Verfahren aus der Werbetechnik zum Einsatz kommen.

- **Lackierung**



- **Beklebung**

- **Vollflächiger Digitaldruck**



- **Bedruckte Plane**

- **SKG-bedruckter Slide Belag**

- **Playtec**

- **versch. farbige Kunststoffe**

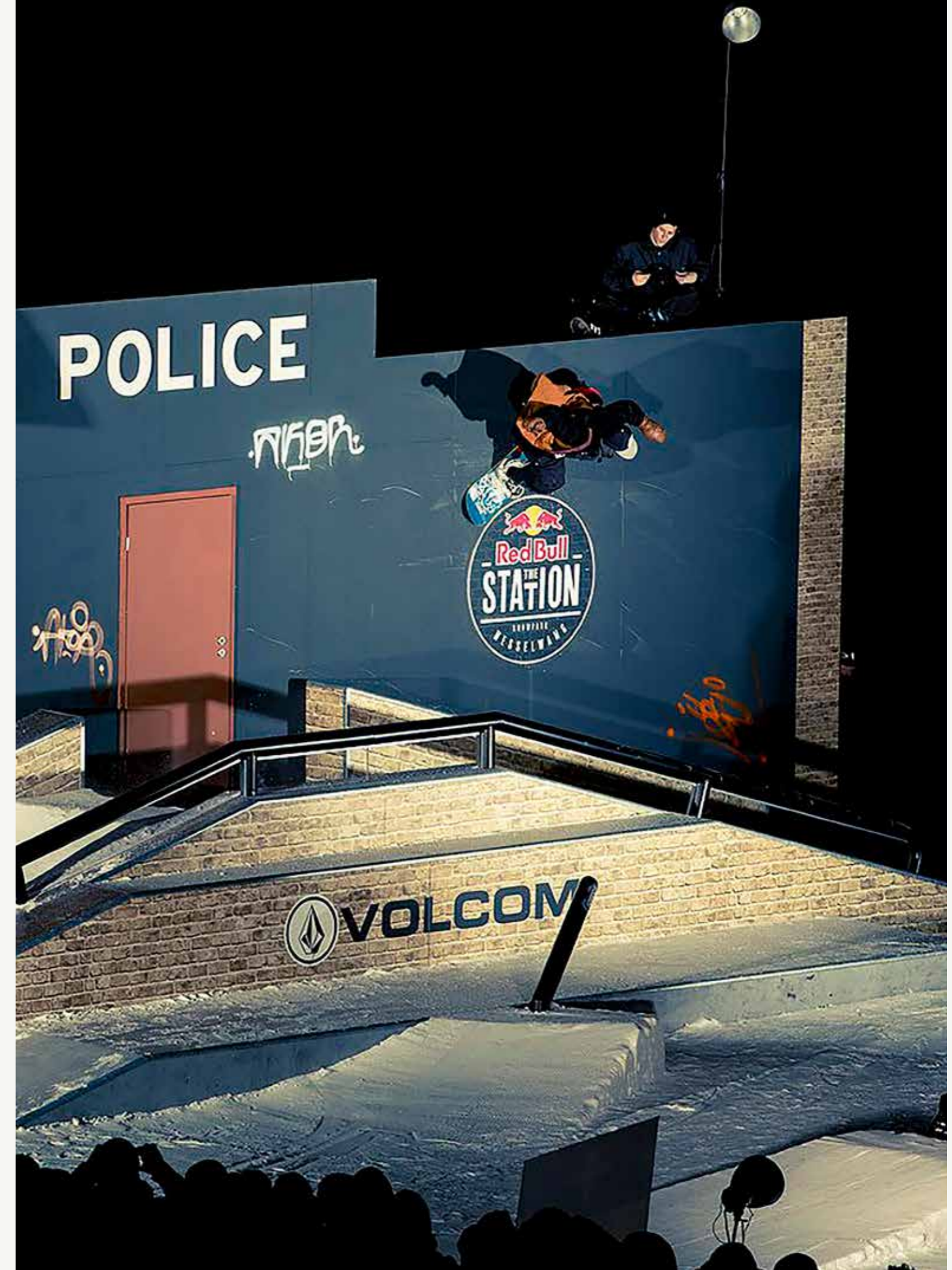

Ersatzteile

HÄNDE FÜR HIGH FIVE/LOW FIVE/ SOUND PRODUKTE

Bestell-Nr. HIGH FIVE HAND



HÄNDE FÜR DREHFIGUREN

Bestell-Nr. SLOPY HAND



TRANSPORT GEWÖLBETUNNEL

Bestell-Nr. VTTRANSYS



AKKUS MIT UND OHNE CASE FÜR ALLE SOUND ELEMENTE

Bestell-Nr. BATTERY



Preise auf Anfrage:

DREHMECHANISMEN

Bestell-Nr. DREHMECHANISMEN



ANSCHLÄGE FÜR DREHMECHANISMEN

Bestell-Nr. ANSCHLÄGE FÜR DREHMECHANISMEN

LAUTSPRECHER FÜR SOUND ELEMENTE

Bestell-Nr. LAUTSPRECHER 45W



KABEL FÜR SOUND ELEMENTE

Bestell-Nr. KABEL

EIN- UND AUSSCHALTER

Bestell-Nr. EIN- UND AUSSCHALTER

VERBINDUNGSMITTEL

Bestell-Nr. VERBINDUNGSMITTEL

SENSOREN FÜR SOUND ELEMENTE

Bestell-Nr. SENSOREN FÜR SOUND ELEMENTE

STECKER

Bestell-Nr. STECKER

Partnernetzwerk

Wir vertrauen auf ein starkes Netzwerk, um Synergien aufzugreifen und den Action Sport gemeinsam voranzutreiben. Daher sind wir stolze Mitglieder und Netzwerker bei folgenden Partnern.

MITGLIED BEI:

VDS: Verband Deutscher Seilbahnen



HWK: Handwerkskammer für Schwaben



IHK: Industrie- und Handwerkskammer



KOOPERATIONSPARTNER:

Pistenbully



Zeppelin Rental



Festool



Helly Hansen



Kontakt



+49 831 960 886 10



snow@schneestern.com



Schneestern GmbH & Co KG
Werner v. Siemens Str. 47
87471 Durach · Germany

Impressum

t: +49 (0) 831-960886-10 Schneestern GmbH & Co. KG
f: +49 (0) 831-960886-40 Werner-von-Siemens-Strasse 47, D-87471 Durach

Schneestern GmbH & Co. KG · Rechtsform: Kommanditgesellschaft · Sitz: Durach · Registergericht: Kempten HRA 8156 ·
Persönlich haftende Gesellschafterin: Schneestern Management GmbH · USt-IdNr: DE 254363841 ·
Geschäftsführer: Dirk Scheumann, Kai Siebdrath · Bank: Raiffeisenbank Kempten · IBAN: DE62 7336 9920 0100 2037 85 · BIC: GENODEF1SFO

Weitere Kataloge



SNOW
Parks

BIKE

Jetzt alle
Kataloge auf
der Website
downloaden

Fotografen

Beat Schwiersch
Steffen Vollert
Simon Abele
Falch Photography
Felix Pirker
Roland Haschka
Hannes Mautner
Martin Erd
Daniel Ausweger
Adam Johnston
Fabian Braitsch

Florian Jaeger
Alexandra Engels
Stefan Eigner
Cyril Müller
Markus Fischer
F-Tech
Matthias Schwarz
Bernie Kofler
Ethan Stone
Lorenz Holder
Eze Urrets

action sports engineered